

Ceník



Závěsné kotle
Odkouření
Stacionární kotle
Zásobníkové ohřivače
Regulační technika
Průtokové ohřivače
Solární technika

Obsah

1. Závěsné kotle

1.1	Závěsné kotle pro vytápění atmoTEC/turboTEC plus	4
	Regulační technika pro kotle atmoTEC/turboTEC plus	5
	Regulační technika pro kotle atmoTEC/turboTEC plus	7
	Sestavy kotlů VU atmoTEC/turboTEC plus a zásobníků VIH	6
1.2	Závěsné kotle kombinované atmoTEC/turboTEC pro/plus s průtokovým ohřevem teplé vody	8
	Regulační technika pro kotle atmoTEC/turboTEC pro/plus	9
1.3	Závěsné kotle aquaPLUS s vestavěným zásobníkem pro ohřev teplé vody	10
	Regulační technika pro kotle aquaPLUS	11
1.4	Závěsné kotle atmoTEC/turboTEC exclusiv s velmi nízkým obsahem NO _x	12
	Regulační technika pro kotle atmoTEC/turboTEC exclusiv	13
1.5	Závěsné kotle kondenzační	14
	Regulační technika pro kondenzační kotle ecoTEC plus	15
1.6	Závěsné kotle kondenzační	16
	Regulační technika pro kondenzační kotel VU 466/4-5 a VU 656/4-5 ecoTEC plus	17

2. Odkouření

2.1	Systém odkouření pro závěsné kotle turboTEC pro/plus, turboTEC exclusiv, aquaPLUS turbo	18
2.2	Systém odkouření pro kondenzační kotle ecoTEC plus(VU 126-246/3-5, VUW 236/3-5), ecoCOMPACT a auroCOMPACT	22
2.3	Systém odkouření pro kondenzační kotle 466/4-5 a 656/4-5 ecoTEC plus	24

3. Stacionární kotle

3.1	Stacionární kotel kondenzační s vestavěným zásobníkem pro přípravu teplé vody	28
	Regulační technika pro kondenzační kotle ecoCOMPACT	29
3.2	Stacionární kotel kondenzační s vestavěným zásobníkem pro přípravu teplé vody s přípravou na solární ohřev teplé vody	30
	Regulační technika pro kondenzační kotel auroCOMPACT	31
3.3	Stacionární litinové kotle jednostupňové do 50 kW	32
3.4	Stacionární litinové kotle dvoustupňové do 50 kW	32
	Regulační technika pro kotle atmoVIT a atmoVIT exclusiv	33
3.5	Stacionární litinové kotle dvoustupňové nad 50 kW	34
	Regulační technika pro kotle atmoCRAFT	35
3.6	Stacionární kondenzační kotle nad 50 kW	36
	Regulační technika pro kotle ecoCRAFT	37
3.7	Příslušenství	38

4. Zásobníkové ohříváče pro přípravu teplé vody

4.1	Přímotopné zásobníkové ohříváče	40
4.2	Nepřímotopné zásobníkové ohříváče závěsné	40
4.3	Nepřímotopné zásobníkové ohříváče stacionární	41
4.4	Příslušenství	42

5. Průtokové ohříváče

5.1	Průtokové ohříváče	45
5.2	Příslušenství	45

6. Solární technika

6.1	Systém auroSTEP	47
6.2	Solar Set 1	48
6.3	Solar Set 2N	50

1. Závěsné kotle

1.1 Závěsné kotle pro vytápění atmoTEC/turboTEC plus

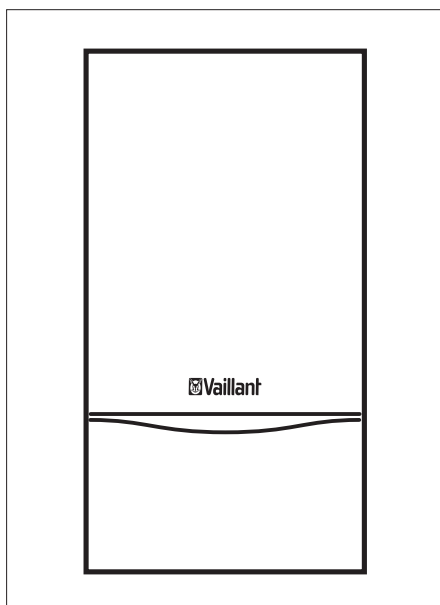

Základní charakteristika

atmoTEC/turboTEC plus

- plynulá regulace výkonu
- Automatický diagnostický systém
- vestavěný přepínací ventil
- součástí kotle je připojovací příslušenství

Odkouření ke kotlům turboTEC plus viz strana 18-21

Odtah spalin do komína

Obj. č.	Označení	Rozsah tepelného výkonu [kW]	Cena v Kč	
			s DPH 19 %	bez DPH
0010004021	VU 120/3-5 atmoTEC plus	6,4 - 12,0	27 846,-	23 400,-
0010003242	VU 200/3-5 atmoTEC plus	7,8 - 20,0	29 631,-	24 900,-
0010003243	VU 240/3-5 atmoTEC plus	9,1 - 24,0	33 558,-	28 200,-
0010003244	VU 280/3-5 atmoTEC plus	10,4 - 28,0	36 890,-	31 000,-





Odtah spalin obvodovou stěnou nebo střechou

Obj. č.	Označení	Rozsah tepelného výkonu [kW]	Cena v Kč	
			s DPH 19 %	bez DPH
0010003245	VU 122/3-5 turboTEC plus	6,3 - 12,0	34 391,-	28 900,-
0010003246	VU 202/3-5 turboTEC plus	7,7 - 20,0	36 176,-	30 400,-
0010003247	VU 242/3-5 turboTEC plus	8,9 - 24,0	38 556,-	32 400,-
0010003248	VU 282/3-5 turboTEC plus	10,4 - 28,0	45 101,-	37 900,-









1. Závěsné kotle

Regulační technika pro kotle atmoTEC/turboTEC plus

Prostorové termostaty

Vyobrazení	Obj.č.	Označení	Cena v Kč	
			s DPH 19%	bez DPH
	300662	VRT 40 bez programu, plynulá nebo dvoubodová regulace, provozní napětí 24 V	1 000,-	840,-
	307414	calorMATIC 330 digitální s denním/týdenním programem, plynulá nebo dvoubodová regulace, provozní napětí 24 V, program pro dovolenou	3 154,-	2 650,-
	307417	calorMATIC 360 eBUS rozhraní, časový program pro přípravu teplé vody a cirkulační čerpadlo, digitální s týdenním programem, program pro dovolenou	3 403,-	2 860,-
	0020028507	calorMATIC 392 eBUS rozhraní, časový program pro přípravu teplé vody a cirkulační čerpadlo, podsvícený displej, program pro dovolenou	3 760,-	3 160,-
	0020028512	calorMATIC 392 f eBUS rozhraní, časový program pro přípravu teplé vody a cirkulační čerpadlo, podsvícený displej, program pro dovolenou, bezdrátové připojení	6 545,-	5 500,-
	0020018254	calorMATIC 360 f eBUS rozhraní, časový program pro přípravu teplé vody a cirkulační čerpadlo, bezdrátové připojení, program pro dovolenou	5 831,-	4 900,-

Ekvitermní regulace

Vyobrazení	Obj.č.	Označení	Cena v Kč	
			s DPH 19%	bez DPH
	307420	calorMATIC 400 eBUS rozhraní, regulace pro jeden přímý topný okruh, digitální s týdenním programem, časový program pro přípravu teplé vody a cirkulační čerpadlo, program pro dovolenou, venkovní čidlo	5 474,-	4 600,-
	0020028518	calorMATIC 430 eBUS rozhraní, regulace pro jeden přímý topný okruh s možností rozšíření o další míchaný pomocí VR 61, časový program pro přípravu teplé vody a cirkulační čerpadlo, digitální s týdenním programem, podsvícený displej, program pro dovolenou, venkovní čidlo	6 188,-	5 200,-
	0020028524	calorMATIC 430 f eBUS rozhraní, regulace pro jeden přímý topný okruh s možností rozšíření o další míchaný pomocí VR 61, časový program pro přípravu teplé vody a cirkulační čerpadlo, digitální s týdenním programem, podsvícený displej, program pro dovolenou, venkovní čidlo, bezdrátové připojení, venkovní čidlo s bezdrátovým přenosem	9 401,-	7 900,-
	0020040073	calorMATIC 630/2 modulární víceokruhový kaskádový regulátor, digitální s týdenním programem, 3 topné okruhy + ohřev teplé vody, možnost rozšíření na více kotlů a topných okruhů, venkovní čidlo	13 685,-	11 500,-
	0020028530	VR 61 směšovací modul pro calorMATIC 430 pro druhý topný okruh se směšovacími ventilem	3 951,-	3 320,-
	306782	VR 60 k rozšíření o 2 topné okruhy pro calorMATIC 630/2 a auroMATIC 620/2	4 641,-	3 900,-
bez vyobrazení	0020028536	VR 68 solární modul pro calorMATIC 430 (ovládání solárního čerpadla)	5 474,-	4 600,-
bez vyobrazení	0020028542	VR 81 dálkové ovládání pro VR 61 pro 2. topnou větev	2 023,-	1 700,-
	0020003986	VR 32 kaskádový modul pro calorMATIC 630/2	2 368,-	1 990,-
	0020017897	VR 34 připojovací modul k nadřazeným regulačním systémům s ovládacím rozhraním 0 - 10 V	4 641,-	3 900,-
	0020040080	VR 90 dálkové ovládání pro calorMATIC 630/2 a auroMATIC 620/2, digitální displej, týdenní program	4 522,-	3 800,-
	306787	VR 10 teplotní čidlo (přiložené nebo ponorné) pro calorMATIC 630/2	619,-	520,-
	306790	VR 55 základová deska s krytem pro calorMATIC 630/2 a auroMATIC 620/2	369,-	310,-
	0020017744	přídavný elektrický modul (2 ze 7 funkcí)	2 368,-	1 990,-

* K dispozici v průběhu III. čtvrtletí 2008

1. Závěsné kotle

Sestavy kotlů VU atmoTEC/turboTEC plus a zásobníků VIH

Odkouření ke kotlům turboTEC plus viz strana 18-21

Odtah spalin do komína

Obj. č.	Kotel	Zásobníky pro přípravu teplé vody					Cena v Kč	
		VIH CK 70	VIH R 120	VIH CQ 120	VIH R 150	VIH CQ 150	s DPH 19 %	bez DPH
0010006623	VU 120/3-5	●*					49 980,-	42 000,-
0010005790	VU 200/3-5	●*					51 170,-	43 000,-
0010005791	VU 240/3-5	●*					52 598,-	44 200,-
0010006624	VU 120/3-5		●**				44 863,-	37 700,-
0010005792	VU 200/3-5		●**				47 600,-	40 000,-
0010005793	VU 240/3-5		●**				51 170,-	43 000,-
0010005794	VU 280/3-5		●**				56 287,-	47 300,-
0010006625	VU 120/3-5			●**			48 552,-	40 800,-
0010005795	VU 200/3-5			●**			52 003,-	43 700,-
0010005796	VU 240/3-5			●**			56 287,-	47 300,-
0010005797	VU 280/3-5			●**			61 285,-	51 500,-
0010006626	VU 120/3-5				●**		47 957,-	40 300,-
0010005798	VU 200/3-5				●**		50 575,-	42 500,-
0010005799	VU 240/3-5				●**		54 859,-	46 100,-
0010005800	VU 280/3-5				●**		60 095,-	50 500,-
0010006627	VU 120/3-5					●**	51 646,-	43 400,-
0010005801	VU 200/3-5					●**	54 383,-	45 700,-
0010005802	VU 240/3-5					●**	58 667,-	49 300,-
0010005803	VU 280/3-5					●**	63 784,-	53 600,-

●* Součástí sestav je přípojovací šroubení se zásobníkovým čidlem (306264), přípojovací skupina bez regulace tlaku vody (000445) a hydraulické propojení (009123)..

●** Součástí sestav je přípojovací skupina bez regulace tlaku vody (305960) a hydraulické a elektrické připojení (305969).

Odtah spalin obvodovou stěnou nebo střechou

Obj. č.	Kotel	Zásobníky pro přípravu teplé vody					Cena v Kč	
		VIH CK 70	VIH R 120	VIH CQ 120	VIH R 150	VIH CQ 150	s DPH 19 %	bez DPH
0010005807	VU 122/3-5	●*					52 717,-	44 300,-
0010005808	VU 202/3-5	●*					54 145,-	45 500,-
0010005809	VU 242/3-5	●*					54 978,-	46 200,-
0010005810	VU 122/3-5		●**				50 575,-	42 500,-
0010005811	VU 202/3-5		●**				52 003,-	43 700,-
0010005812	VU 242/3-5		●**				55 573,-	46 700,-
0010005813	VU 282/3-5		●**				59 381,-	49 900,-
0010005814	VU 122/3-5			●**			55 097,-	46 300,-
0010005815	VU 202/3-5			●**			56 168,-	47 200,-
0010005816	VU 242/3-5			●**			63 784,-	53 600,-
0010005817	VU 282/3-5			●**			68 663,-	57 700,-
0010005818	VU 122/3-5				●**		53 788,-	45 200,-
0010005819	VU 202/3-5				●**		56 287,-	47 300,-
0010005820	VU 242/3-5				●**		61 166,-	51 400,-
0010005821	VU 282/3-5				●**		66 283,-	55 700,-
0010005822	VU 122/3-5					●**	57 477,-	48 300,-
0010005823	VU 202/3-5					●**	60 095,-	50 500,-
0010005824	VU 242/3-5					●**	65 093,-	54 700,-
0010005825	VU 282/3-5					●**	70 091,-	58 900,-





●* Součástí sestav je přípojovací šroubení se zásobníkovým čidlem (306264), přípojovací skupina bez regulace tlaku vody (000445) a hydraulické propojení (009123).

●** Součástí sestav je přípojovací skupina bez regulace tlaku vody (305960) a hydraulické a elektrické připojení (305969).









1. Závěsné kotle

Regulační technika pro kotle atmoTEC/turboTEC plus

Prostorové termostaty

Vyobrazení	Obj.č.	Označení	Cena v Kč	
			s DPH 19%	bez DPH
	300662	VRT 40 bez programu, plynulá nebo dvoubodová regulace, provozní napětí 24 V	1 000,-	840,-
	307414	calorMATIC 330 digitální s denním/týdenním programem, plynulá nebo dvoubodová regulace, provozní napětí 24 V, program pro dovolenou	3 154,-	2 650,-
	307417	calorMATIC 360 eBUS rozhraní, časový program pro přípravu teplé vody a cirkulační čerpadlo, digitální s týdenním programem, program pro dovolenou	3 403,-	2 860,-
	0020028507	calorMATIC 392 eBUS rozhraní, časový program pro přípravu teplé vody a cirkulační čerpadlo, podsvícený displej, program pro dovolenou	3 760,-	3 160,-
	0020028512	calorMATIC 392 f eBUS rozhraní, časový program pro přípravu teplé vody a cirkulační čerpadlo, podsvícený displej, program pro dovolenou, bezdrátové připojení	6 545,-	5 500,-
	0020018254	calorMATIC 360 f eBUS rozhraní, časový program pro přípravu teplé vody a cirkulační čerpadlo, bezdrátové připojení, program pro dovolenou	5 831,-	4 900,-

Ekvitermní regulace

Vyobrazení	Obj.č.	Označení	Cena v Kč	
			s DPH 19%	bez DPH
	307420	calorMATIC 400 eBUS rozhraní, regulace pro jeden přímý topný okruh, digitální s týdenním programem, časový program pro přípravu teplé vody a cirkulační čerpadlo, program pro dovolenou, venkovní čidlo	5 474,-	4 600,-
	0020028518	calorMATIC 430 eBUS rozhraní, regulace pro jeden přímý topný okruh s možností rozšíření o další míchaný pomocí VR 61, časový program pro přípravu teplé vody a cirkulační čerpadlo, digitální s týdenním programem, podsvícený displej, program pro dovolenou, venkovní čidlo	6 188,-	5 200,-
	0020028524	calorMATIC 430 f eBUS rozhraní, regulace pro jeden přímý topný okruh s možností rozšíření o další míchaný pomocí VR 61, časový program pro přípravu teplé vody a cirkulační čerpadlo, digitální s týdenním programem, podsvícený displej, program pro dovolenou, venkovní čidlo, bezdrátové připojení, venkovní čidlo s bezdrátovým přenosem	9 401,-	7 900,-
	0020040073	calorMATIC 630/2 modulární víceokruhový kaskádový regulátor, digitální s týdenním programem, 3 topné okruhy + ohřev teplé vody, možnost rozšíření na více kotlů a topných okruhů, venkovní čidlo	13 685,-	11 500,-
	0020028530	VR 61 směšovací modul pro calorMATIC 430 pro druhý topný okruh se směšovacími ventilem	3 951,-	3 320,-
	306782	VR 60 k rozšíření o 2 topné okruhy pro calorMATIC 630/2 a auroMATIC 620/2	4 641,-	3 900,-
bez vyobrazení	0020028536	VR 68 solární modul pro calorMATIC 430 (ovládání solárního čerpadla)	5 474,-	4 600,-
bez vyobrazení	0020028542	VR 81 dálkové ovládání pro VR 61 pro 2. topnou větev	2 023,-	1 700,-
	0020003986	VR 32 kaskádový modul pro calorMATIC 630/2	2 368,-	1 990,-
	0020017897	VR 34 připojovací modul k nadřazeným regulačním systémům s ovládacím rozhraním 0 - 10 V	4 641,-	3 900,-
	0020040080	VR 90 dálkové ovládání pro calorMATIC 630/2 a auroMATIC 620/2, digitální displej, týdenní program	4 522,-	3 800,-
	306787	VR 10 teplotní čidlo (přiložné nebo ponorné) pro calorMATIC 630/2	619,-	520,-
	306790	VR 55 základová deska s krytem pro calorMATIC 630/2 a auroMATIC 620/2	369,-	310,-
	0020017744	přídavný elektrický modul (2 ze 7 funkcí)	2 368,-	1 990,-

* K dispozici v průběhu III. čtvrtletí 2008

1. Závěsné kotle

1.2 Závěsné kotle kombinované atmoTEC/turboTEC pro/plus s průtokovým ohřevem teplé vody

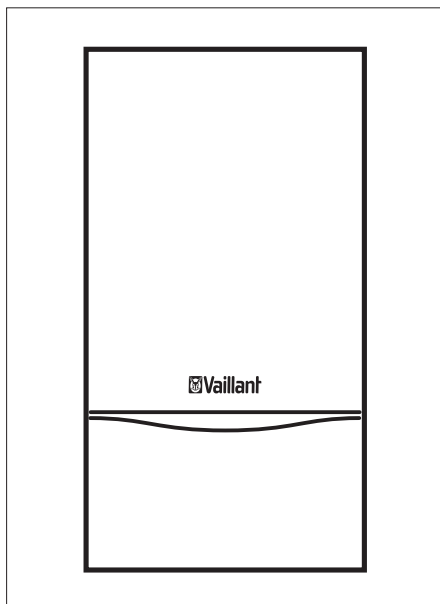

Základní charakteristika

atmoTEC/turboTEC pro

- plynulá regulace výkonu
- základní diagnostika - menší displej
- Aqua senzor
- součástí kotle je připojovací příslušenství

atmoTEC/turboTEC plus

- plynulá regulace výkonu
- Automatický diagnostický systém - podsvícený displej
- Aqua Comfort System
- součástí kotle je připojovací příslušenství

Odkouření ke kotlům turboTEC pro/plus viz str. 18-21

Odtah spalin do komína

Obj. č.	Označení	Rozsah tepelného výkonu [kW]	Cena v Kč	
			s DPH 19 %	bez DPH
0010003249	VUW 200/3-3 atmoTEC pro	7,8 - 20,0	27 608,-	23 200,-
0010003250	VUW 240/3-3 atmoTEC pro	9,1 - 24,0	28 203,-	23 700,-
0010003252	VUW 200/3-5 atmoTEC plus	7,8 - 20,0	31 654,-	26 600,-
0010003253	VUW 240/3-5 atmoTEC plus	9,1 - 24,0	32 963,-	27 700,-





Odtah spalin obvodovou stěnou nebo střechou

Obj. č.	Označení	Rozsah tepelného výkonu [kW]	Cena v Kč	
			s DPH 19 %	bez DPH
0010003251	VUW 242/3-3 turboTEC pro	8,9 - 24,0	31 297,-	26 300,-
0010003254	VUW 202/3-5 turboTEC plus	7,7 - 20,0	32 963,-	27 700,-
0010003255	VUW 242/3-5 turboTEC plus	8,9 - 24,0	35 462,-	29 800,-









1. Závěsné kotle

Regulační technika pro kotle atmoTEC/turboTEC pro/plus

Prostorové termostaty

Vyobrazení	Obj.č.	Označení	Cena v Kč	
			s DPH 19%	bez DPH
	300662	VRT 40 bez programu, plynulá nebo dvoubodová regulace, provozní napětí 24 V	1 000,-	840,-
	307414	calorMATIC 330 digitální s denním/týdenním programem, plynulá nebo dvoubodová regulace, provozní napětí 24 V, program pro dovolenou	3 154,-	2 650,-
	307417	calorMATIC 360 eBUS rozhraní, časový program pro přípravu teplé vody a cirkulační čerpadlo, digitální s týdenním programem, program pro dovolenou	3 403,-	2 860,-
	0020028507	calorMATIC 392 eBUS rozhraní, časový program pro přípravu teplé vody a cirkulační čerpadlo, podsvícený displej, program pro dovolenou	3 760,-	3 160,-
	0020028512	calorMATIC 392 f eBUS rozhraní, časový program pro přípravu teplé vody a cirkulační čerpadlo, podsvícený displej, program pro dovolenou, bezdrátové připojení	6 545,-	5 500,-
	0020018254	calorMATIC 360 f eBUS rozhraní, časový program pro přípravu teplé vody a cirkulační čerpadlo, bezdrátové připojení, program pro dovolenou	5 831,-	4 900,-

Ekvitermní regulace

Vyobrazení	Obj.č.	Označení	Cena v Kč	
			s DPH 19%	bez DPH
	307420	calorMATIC 400 eBUS rozhraní, regulace pro jeden přímý topný okruh, digitální s týdenním programem, časový program pro přípravu teplé vody a cirkulační čerpadlo, program pro dovolenou, venkovní čidlo	5 474,-	4 600,-
	0020028518	calorMATIC 430 eBUS rozhraní, regulace pro jeden přímý topný okruh s možností rozšíření o další míchaný pomocí VR 61, časový program pro přípravu teplé vody a cirkulační čerpadlo, digitální s týdenním programem, podsvícený displej, program pro dovolenou, venkovní čidlo	6 188,-	5 200,-
	0020028524	calorMATIC 430 f eBUS rozhraní, regulace pro jeden přímý topný okruh s možností rozšíření o další míchaný pomocí VR 61, časový program pro přípravu teplé vody a cirkulační čerpadlo, digitální s týdenním programem, podsvícený displej, program pro dovolenou, venkovní čidlo, bezdrátové připojení, venkovní čidlo s bezdrátovým přenosem	9 401,-	7 900,-
	0020040073	calorMATIC 630/2 modulární víceokruhový kaskádový regulátor, digitální s týdenním programem, 3 topné okruhy + ohřev teplé vody, možnost rozšíření na více kotlů a topných okruhů, venkovní čidlo	13 685,-	11 500,-
	0020028530	VR 61 směšovací modul pro calorMATIC 430 pro druhý topný okruh se směšovacími ventilemi	3 951,-	3 320,-
	306782	VR 60 k rozšíření o 2 topné okruhy pro calorMATIC 630/2 a auroMATIC 620/2	4 641,-	3 900,-
bez vyobrazení	0020028536	VR 68 solární modul pro calorMATIC 430 (ovládání solárního čerpadla)	5 474,-	4 600,-
bez vyobrazení	0020028542	VR 81 dálkové ovládání pro VR 61 pro 2. topnou větev	2 023,-	1 700,-
	0020003986	VR 32 kaskádový modul pro calorMATIC 630/2	2 368,-	1 990,-
	0020017897	VR 34 připojovací modul k nadřazeným regulačním systémům s ovládacím rozhraním 0 - 10 V	4 641,-	3 900,-
	0020040080	VR 90 dálkové ovládání pro calorMATIC 630/2 a auroMATIC 620/2, digitální displej, týdenní program	4 522,-	3 800,-
	306787	VR 10 teplotní čidlo (přiložné nebo ponorné) pro calorMATIC 630/2	619,-	520,-
	306790	VR 55 základová deska s krytem pro calorMATIC 630/2 a auroMATIC 620/2	369,-	310,-
	0020017744	přídavný elektrický modul (2 ze 7 funkcí)	2 368,-	1 990,-

* K dispozici v průběhu III. čtvrtletí 2008

1. Závěsné kotle

1.3 Závěsné kotle aquaPLUS s vestavěným zásobníkem pro ohřev teplé vody

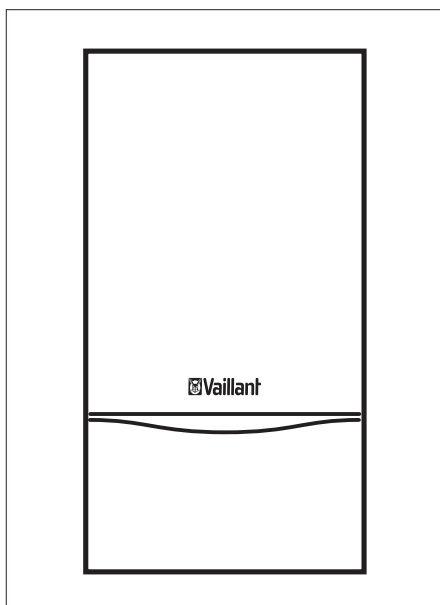

Základní charakteristika

aquaPLUS

- plynulá regulace výkonu
- Automatický diagnostický systém
- Aqua Comfort System
- vestavěný nerezový zásobník, objem 20 l s vrstveným ukládáním teplé vody, který odpovídá standardnímu zásobníku o objemu cca 60 l
- vestavěná expanzní nádoba pro přípravu teplé vody, objem 1 l
- součástí kotle je připojovací příslušenství

Odkouření ke kotlům aquaPLUS turbo viz strana 18-21

Odtah spalin do komína

Obj. č.	Označení	Rozsah tepelného výkonu [kW]	Cena v Kč	
			s DPH 19 %	bez DPH
306969	VUI 280-7 aquaPLUS	10,7 - 28,0	44 268,-	37 200,-

Odtah spalin obvodovou stěnou nebo střechou

Obj. č.	Označení	Rozsah tepelného výkonu [kW]	Cena v Kč	
			s DPH 19 %	bez DPH
306925	VUI 242-7 aquaPLUS turbo	8,0 - 24,0	46 767,-	39 300,-
306919	VUI 282-7 aquaPLUS turbo	10,4 - 28,0	48 433,-	40 700,-

Připojovací příslušenství

Vyobrazení	Obj. č.	Označení	Cena v Kč	
			s DPH 19%	bez DPH
	306283	Regulátor tlaku vody pro VUI aquaPLUS (při tlaku studené vody > 6 bar)	2 915,-	2 450,-
	306284	Cirkulační čerpadlo s připojovacím příslušenstvím pro VUI aquaPLUS	4 974,-	4 180,-
bez vyobrazení	306230	Předinstalační konzole	916,-	770,-





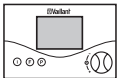
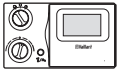

1. Závěsné kotle

Regulační technika pro kotle aquaPLUS

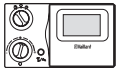
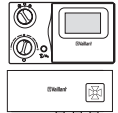
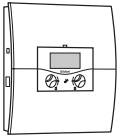
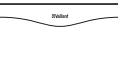
Prostorové termostaty

Vyobrazení	Obj.č.	Označení	Cena v Kč	
			s DPH 19%	bez DPH
	300662	VRT 40 - bez programu - plynulá nebo dvoubodová regulace - provozní napětí 24 V	1 000,-	840,-
	307414	calorMATIC 330 - digitální s denním/týdenním programem - plynulá nebo dvoubodová regulace - provozní napětí 24 V - program pro dovolenou	3 154,-	2 650,-
	0020018252	calorMATIC 340 f - digitální s týdenním programem - bezdrátové připojení - plynulá nebo dvoubodová regulace - časový program pro přípravu teplé vody - provozní napětí 24 V - program pro dovolenou	5 474,-	4 600,-
	300638	VRT 390 - digitální s týdenním programem - plynulá nebo dvoubodová regulace - časový program pro přípravu teplé vody - provozní napětí 24 V - program pro dovolenou	3 760,-	3 160,-

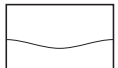
Ekvitermní regulace

Vyobrazení	Obj.č.	Označení	Cena v Kč	
			s DPH 19%	bez DPH
	300649	VRC 410 s - digitální s týdenním programem - 1 topný okruh - radiátorové nebo podlahové topení - program pro dovolenou - časový program pro přípravu teplé vody - venkovní čidlo	7 021,-	5 900,-
	300657	VRC 420 s - digitální s týdenním programem - 2 topné okruhy - jeden přímý a jeden míchaný - program pro dovolenou - vysoušení podlahy - venkovní čidlo	9 520,-	8 000,-
	0020040073	calorMATIC 630/2 - nový design - modulární víceokruhový kaskádový regulátor - digitální s týdenním programem - pro 2 kotle - 3 topné okruhy + ohřev teplé vody - možnost rozšíření na více kotlů a topných okruhů	13 685,-	11 500,-
	306782	VR 60 k rozšíření o 2 topné okruhy pro calorMATIC 630/2 a auroMATIC 620/2	4 641,-	3 900,-
	0020003985	VR 30 kaskádový modul pro calorMATIC 630/2 a auroMATIC 620/2	2 606,-	2 190,-
	0020040080	VR 90 dálkové ovládání pro calorMATIC 630/2 a auroMATIC 620/2, digitální displej, týdenní program	4 522,-	3 800,-
	306787	VR 10 teplotní čidlo (příložné nebo ponorné) pro calorMATIC 630/2 a auroMATIC 620/2	619,-	520,-
	306790	VR 55 základová deska s krytem pro calorMATIC 630/2 a auroMATIC 620/2	369,-	310,-
	306246	Přídavný elektrický modul (1 z 5 funkcí)	1 880,-	1 580,-
	306248	Přídavný elektrický modul (6 z 6 funkcí)	4 129,-	3 470,-

1. Závěsné kotle

1.4 Závěsné kotle atmoTEC/turboTEC exclusiv s velmi nízkým obsahem NO_x

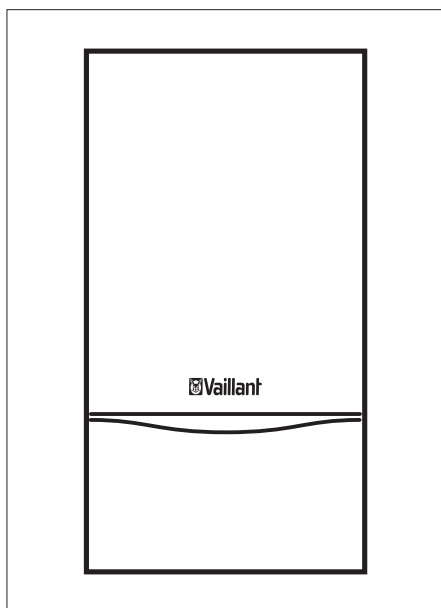

Základní charakteristika

atmoTEC/turboTEC exclusiv

NOVĚ

- plynulá regulace výkonu
- automatický diagnostický systém
- vestavěný přepínací ventil
- vodou chlazené hořáky - obsah NO_x < 60mg/m³
- system Pro E
- součástí kotle je připojovací příslušenství

Odkouření ke kotlům turboTEC exclusiv viz str. 18-21

Pro vytápění odtah spalin do komína

Obj. č.	Označení	Rozsah tepelného výkonu (kW)	s DPH 19%	bez DPH
0010005679	VU 254/4-7 atmoTEC exclusiv	10,0 - 24,0	37 842,-	31 800,-

Pro vytápění odtah spalin obvodovou stěnou, nebo střechou

Obj. č.	Označení	Rozsah tepelného výkonu (kW)	s DPH 19%	bez DPH
0010005682	VU 105/4-7 turboTEC exclusiv	6,9 - 10,2	41 055,-	34 500,-
0010005678	VU 255/4-7 turboTEC exclusiv	12,8 - 24,4	43 078,-	36 200,-

Sestavy kotle exclusiv a zásobníku pro přípravu teplé vody

Odtah spalin do komína

Obj. č.	Kotel	Zásobníky pro přípravu teplé vody					cena v Kč	
		VIH CK 70	VIH R 120	VIH CQ 120	VIH R 150	VIH CQ 150	s 19% DPH	bez DPH
0010007062	VU 254/4-7	●*					58 310,-	49 000,-
0010007063	VU 254/4-7		●**				54 978,-	46 200,-
0010007064	VU 254/4-7			●**			56 525,-	47 500,-
0010007065	VU 254/4-7				●**		58 310,-	49 000,-
0010007066	VU 254/4-7					●**	59 381,-	49 900,-

Odtah spalin obvodovou stěnou, nebo střechou

Obj. č.	Kotel	Zásobníky pro přípravu teplé vody					cena v Kč	
		VIH CK 70	VIH R 120	VIH CQ 120	VIH R 150	VIH CQ 150	s 19% DPH	bez DPH
0010007067	VU 255/4-7	●*					61 285,-	51 500,-
0010007072	VU 105/4-7		●**				57 120,-	48 000,-
0010007068	VU 255/4-7		●**				60 095,-	50 500,-
0010007073	VU 105/4-7			●**			63 070,-	53 000,-
0010007069	VU 255/4-7			●**			66 283,-	55 700,-
0010007074	VU 105/4-7				●**		61 880,-	52 000,-
0010007070	VU 255/4-7				●**		65 093,-	54 700,-
0010007075	VU 105/4-7					●**	64 855,-	54 500,-
0010007071	VU 255/4-7					●**	65 331,-	54 900,-

Kombinované s průtokovým ohřevem teplé vody

Odtah spalin do komína

Obj. č.	Označení	Rozsah tepelného výkonu (kW)	s DPH 19%	bez DPH
0010005681	VUW 254/4-7 atmoTEC exclusiv	10,0 - 24,0	42 840,-	36 000,-





Odtah spalin obvodovou stěnou, nebo střechou

Obj. č.	Označení	Rozsah tepelného výkonu (kW)	s DPH 19%	bez DPH
0010005680	VUW 255/4-7 turboTEC exclusiv	12,8 - 24,4	45 577,-	38 300,-









1. Závěsné kotle

Regulační technika pro kotle atmoTEC/turboTEC exclusiv

Prostorové termostaty

Vyobrazení	Obj.č.	Označení	Cena v Kč	
			s DPH 19%	bez DPH
	300662	VRT 40 bez programu, plynulá nebo dvoubodová regulace, provozní napětí 24 V	1 000,-	840,-
	307414	calorMATIC 330 digitální s denním/týdenním programem, plynulá nebo dvoubodová regulace, provozní napětí 24 V, program pro dovolenou	3 154,-	2 650,-
	307417	calorMATIC 360 eBUS rozhraní, časový program pro přípravu teplé vody a cirkulační čerpadlo, digitální s týdenním programem, program pro dovolenou	3 403,-	2 860,-
	0020028507	calorMATIC 392 eBUS rozhraní, časový program pro přípravu teplé vody a cirkulační čerpadlo, podsvícený displej, program pro dovolenou	3 760,-	3 160,-
	0020028512	calorMATIC 392 f eBUS rozhraní, časový program pro přípravu teplé vody a cirkulační čerpadlo, podsvícený displej, program pro dovolenou, bezdrátové připojení	6 545,-	5 500,-
	0020018254	calorMATIC 360 f eBUS rozhraní, časový program pro přípravu teplé vody a cirkulační čerpadlo, bezdrátové připojení, program pro dovolenou	5 831,-	4 900,-

Ekvitermní regulace

Vyobrazení	Obj.č.	Označení	Cena v Kč	
			s DPH 19%	bez DPH
	307420	calorMATIC 400 eBUS rozhraní, regulace pro jeden přímý topný okruh, digitální s týdenním programem, časový program pro přípravu teplé vody a cirkulační čerpadlo, program pro dovolenou, venkovní čidlo	5 474,-	4 600,-
	0020028518	calorMATIC 430 eBUS rozhraní, regulace pro jeden přímý topný okruh s možností rozšíření o další míchaný pomocí VR 61, časový program pro přípravu teplé vody a cirkulační čerpadlo, digitální s týdenním programem, podsvícený displej, program pro dovolenou, venkovní čidlo	6 188,-	5 200,-
	0020028524	calorMATIC 430 f eBUS rozhraní, regulace pro jeden přímý topný okruh s možností rozšíření o další míchaný pomocí VR 61, časový program pro přípravu teplé vody a cirkulační čerpadlo, digitální s týdenním programem, podsvícený displej, program pro dovolenou, venkovní čidlo, bezdrátové připojení, venkovní čidlo s bezdrátovým přenosem	9 401,-	7 900,-
	0020040073	calorMATIC 630/2 modulární víceokruhový kaskádový regulátor, digitální s týdenním programem, 3 topné okruhy + ohřev teplé vody, možnost rozšíření na více kotlů a topných okruhů, venkovní čidlo	13 685,-	11 500,-
	0020028530	VR 61 směšovací modul pro calorMATIC 430 pro druhý topný okruh se směšovacími ventilem	3 951,-	3 320,-
	306782	VR 60 k rozšíření o 2 topné okruhy pro calorMATIC 630/2 a auroMATIC 620/2	4 641,-	3 900,-
bez vyobrazení	0020028536	VR 68 solární modul pro calorMATIC 430 (ovládání solárního čerpadla)	5 474,-	4 600,-
bez vyobrazení	0020028542	VR 81 dálkové ovládání pro VR 61 pro 2. topnou větev	2 023,-	1 700,-
	0020003986	VR 32 kaskádový modul pro calorMATIC 630/2	2 368,-	1 990,-
	0020017897	VR 34 připojovací modul k nadřazeným regulačním systémům s ovládacím rozhraním 0 - 10 V	4 641,-	3 900,-
	0020040080	VR 90 dálkové ovládání pro calorMATIC 630/2 a auroMATIC 620/2, digitální displej, týdenní program	4 522,-	3 800,-
	306787	VR 10 teplotní čidlo (přiložené nebo ponorné) pro calorMATIC 630/2	619,-	520,-
	306790	VR 55 základová deska s krytem pro calorMATIC 630/2 a auroMATIC 620/2	369,-	310,-
	0020017744	přídavný elektrický modul (2 ze 7 funkcí)	2 368,-	1 990,-

* K dispozici v průběhu III. čtvrtletí 2008

1. Závěsné kotle

1.5 Závěsné kotle kondenzační

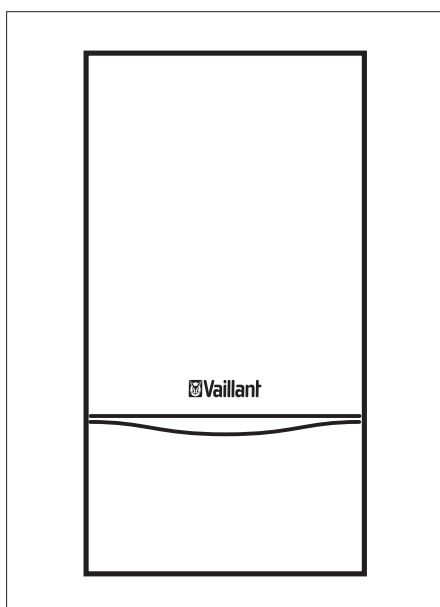

Základní charakteristika

ecoTEC plus

- kondenzační nerezový výměník
- Automatický diagnostický systém
- Aqua Condens System
- účinnost 109 %
- odtah spalin obvodovou stěnou nebo střechou
- hodnota NO_x ve spalinách je < 60 mg/m³
- součástí kotle je připojovací příslušenství

**Systém odkouření pro kondenzační kotle ecoTEC plus
viz strana 22-23**

Obj. č.	Označení	Rozsah tepelného výkonu [kW]*	Cena v Kč	
			s DPH 19 %	bez DPH
0010002746	VU 126/3-5 ecoTEC plus	5,3 - 12,9	43 673,-	36 700,-
0010002747	VU 186/3-5 ecoTEC plus	7,2 - 19,5	48 671,-	40 900,-
0010002748	VU 246/3-5 ecoTEC plus	9,4 - 26,0	49 861,-	41 900,-

* při teplotním spádu 40/30 °C

Kombinovaný kondenzační kotel s průtokovým ohřevem teplé vody

Obj. č.	Označení	Rozsah tepelného výkonu [kW]	Cena v Kč	
			s DPH 19 %	bez DPH
0010002749	VUW 236/3-5 ecoTEC plus	9,8 - 20,6	53 669,-	45 100,-
0010006502	VUI 236/3-5 ecoTEC plus (Sestava VUW ecoTEC plus + actoSTOR VIH CL 20 S, 20l)	9,8 - 20,6	70 091,-	58 900,-

* při teplotním spádu 40/30 °C

Sestavy kotle a zásobníku pro přípravu teplé vody

Obj. č.	Kotel	Zásobníky pro přípravu teplé vody					Cena v Kč	
		VIH CB 75	VIH R 120	VIH CQ 120	VIH R 150	VIH CQ 150	s DPH 19 %	bez DPH
0010003674	VU 186/3-5	●*					74 375,-	62 500,-
0010003675	VU 246/3-5	●*					76 755,-	64 500,-
0010003664	VU 126/3-5		●**				62 356,-	52 400,-
0010003665	VU 186/3-5		●**				66 164,-	55 600,-
0010003666	VU 246/3-5		●**				69 972,-	58 800,-
0010003667	VU 126/3-5			●**			66 759,-	56 100,-
0010003668	VU 186/3-5			●**			70 567,-	59 300,-
0010003669	VU 246/3-5			●**			74 256,-	62 400,-
0010003670	VU 186/3-5				●**		71 162,-	59 800,-
0010003671	VU 246/3-5				●**		74 851,-	62 900,-
0010003672	VU 186/3-5					●**	73 661,-	61 900,-
0010003673	VU 246/3-5					●**	76 874,-	64 600,-





●* Součástí sestav je hydraulické propojení (0020023158), distanční rám (0020021856) a zásobníkové čidlo (306257)

●** Součástí sestav je hydraulické a elektrické propojení (305969) a připojovací skupina bez regulace tlaku vody (305960)









1. Závěsné kotle

Regulační technika pro kondenzační kotle ecoTEC plus

Prostorové termostaty

Vyobrazení	Obj.č.	Označení	Cena v Kč	
			s DPH 19%	bez DPH
	300662	VRT 40 bez programu, plynulá nebo dvoubodová regulace, provozní napětí 24 V	1 000,-	840,-
	307414	calorMATIC 330 digitální s denním/týdenním programem, plynulá nebo dvoubodová regulace, provozní napětí 24 V, program pro dovolenou	3 154,-	2 650,-
	307417	calorMATIC 360 eBUS rozhraní, časový program pro přípravu teplé vody a cirkulační čerpadlo, digitální s týdenním programem, program pro dovolenou	3 403,-	2 860,-
	0020028507	calorMATIC 392 eBUS rozhraní, časový program pro přípravu teplé vody a cirkulační čerpadlo, podsvícený displej, program pro dovolenou	3 760,-	3 160,-
	0020028512	calorMATIC 392 f eBUS rozhraní, časový program pro přípravu teplé vody a cirkulační čerpadlo, podsvícený displej, program pro dovolenou, bezdrátové připojení	6 545,-	5 500,-
	0020018254	calorMATIC 360 f eBUS rozhraní, časový program pro přípravu teplé vody a cirkulační čerpadlo, bezdrátové připojení, program pro dovolenou	5 831,-	4 900,-

Ekvitermní regulace

Vyobrazení	Obj.č.	Označení	Cena v Kč	
			s DPH 19%	bez DPH
	307420	calorMATIC 400 eBUS rozhraní, regulace pro jeden přímý topný okruh, digitální s týdenním programem, časový program pro přípravu teplé vody a cirkulační čerpadlo, program pro dovolenou, venkovní čidlo	5 474,-	4 600,-
	0020028518	calorMATIC 430 eBUS rozhraní, regulace pro jeden přímý topný okruh s možností rozšíření o další míchaný pomocí VR 61, časový program pro přípravu teplé vody a cirkulační čerpadlo, digitální s týdenním programem, podsvícený displej, program pro dovolenou, venkovní čidlo	6 188,-	5 200,-
	0020028524	calorMATIC 430 f eBUS rozhraní, regulace pro jeden přímý topný okruh s možností rozšíření o další míchaný pomocí VR 61, časový program pro přípravu teplé vody a cirkulační čerpadlo, digitální s týdenním programem, podsvícený displej, program pro dovolenou, venkovní čidlo, bezdrátové připojení, venkovní čidlo s bezdrátovým přenosem	9 401,-	7 900,-
	0020040073	calorMATIC 630/2 modulární víceokruhový kaskádový regulátor, digitální s týdenním programem, 3 topné okruhy + ohřev teplé vody, možnost rozšíření na více kotlů a topných okruhů, venkovní čidlo	13 685,-	11 500,-
	0020028530	VR 61 směšovací modul pro calorMATIC 430 pro druhý topný okruh se směšovacími ventilem	3 951,-	3 320,-
	306782	VR 60 k rozšíření o 2 topné okruhy pro calorMATIC 630/2 a auroMATIC 620/2	4 641,-	3 900,-
bez vyobrazení	0020028536	VR 68 solární modul pro calorMATIC 430 (ovládání solárního čerpadla)	5 474,-	4 600,-
bez vyobrazení	0020028542	VR 81 dálkové ovládání pro VR 61 pro 2. topnou větev	2 023,-	1 700,-
	0020003986	VR 32 kaskádový modul pro calorMATIC 630/2	2 368,-	1 990,-
	0020017897	VR 34 připojovací modul k nadřazeným regulačním systémům s ovládacím rozhraním 0 - 10 V	4 641,-	3 900,-
	0020040080	VR 90 dálkové ovládání pro calorMATIC 630/2 a auroMATIC 620/2, digitální displej, týdenní program	4 522,-	3 800,-
	306787	VR 10 teplotní čidlo (přiložené nebo ponorné) pro calorMATIC 630/2	619,-	520,-
	306790	VR 55 základová deska s krytem pro calorMATIC 630/2 a auroMATIC 620/2	369,-	310,-
	0020017744	přídavný elektrický modul (2 ze 7 funkcí)	2 368,-	1 990,-

* K dispozici v průběhu III. čtvrtletí 2008

1. Závěsné kotle

1.6 Závěsné kotle kondenzační

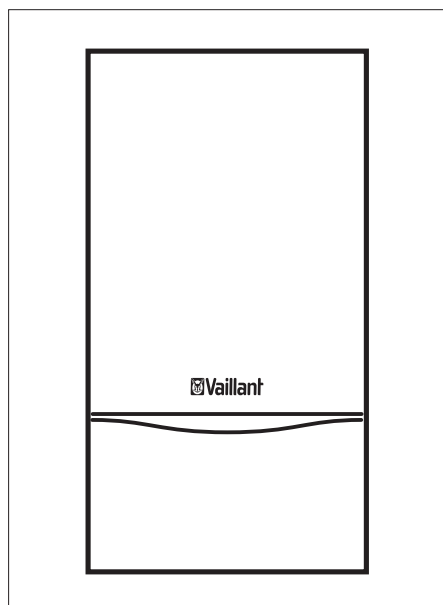

Základní charakteristika

ecoTEC plus **NOVĚ**

- kondenzační nerezový výměník
- Automatický diagnostický systém
- Aqua Condens System
- účinnost 109%
- odtah spalin obvodovou stěnou nebo střechou
- hodnota NO_x ve spalinách je < 60mg/m³
- součástí kotle je připojovací příslušenství

System odkouření pro kondenzační kotel VU 466/4-5 a VU 656/4-5 ecoTEC plus Ø 80/125 mm viz strana 24-27

Obj. č.	Označení	Rozsah tepelného výkonu [kW]*	Cena v Kč	
			s DPH 19 %	bez DPH
0010007060	VU 466/4-5 ecoTEC plus	13,3 - 47,7	78 778,-	66 200,-
0010007061	VU 656/4-5 ecoTEC plus	14,9 - 69,2	106 505,-	89 500,-

*při teplotním spádu 40/30 °C

Sestavy 2 kondenzačních kotlů s kaskádovou ekvitermní regulací

Obj. č.	Označení	Cena v Kč	
		s DPH 19 %	bez DPH
0010007076	2x VU 466/4-5 ecoTEC plus + calorMATIC 630/2 + modul VR 32	142 205,-	119 500,-
0010007077	2x VU 656/4-5 ecoTEC plus + calorMATIC 630/2 + modul VR 32	216 580,-	182 000,-
0010007078	3x VU 656/4-5 ecoTEC plus + calorMATIC 630/2 + 2x modul VR 32	324 632,-	272 800,-

Sestavy kondenzačních kotlů

Obj. č.	Označení	Cena v Kč	
		s DPH 19 %	bez DPH
0010007175	VU 466/4-5 ecoTEC plus + hydraulická výhybka WH 40 + calorMATIC 430	88 298,-	74 200,-
0010007176	VU656/4-5 ecoTEC plus + hydraulická výhybka WH 40 + calorMATIC 430	116 025,-	97 500,-

Příslušenství pro kondenzační kotle 466/4-5 a 656/4-5 ecoTEC plus



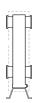

Hydraulické výhybky

Vyobrazení	Obj.č.	Označení	Cena v Kč	
			s DPH 19/	bez DPH
bez vyobrazení	306720	Hydraulická výhybka WH 40 (4 m ³ /h; Rp 1 ¼; pro výkon 65kW)	7 021,-	5 900,-
	306721	Hydraulická výhybka WH 95 (s izolací; 8m ³ /h; Rp 2"; pro výkon 80kW)	13 804,-	11 600,-
	306726	Hydraulická výhybka WH 160 (s izolací; 12m ³ /h; Rp 2"; pro výkon 120-160kW)	20 468,-	17 200,-
	306725	Hydraulická výhybka WH 280 (s izolací; 21,5m ³ /h; Rp 2"; pro výkon 200-280kW)	40 817,-	34 300,-









1. Závěsné kotle

Regulační technika pro kondenzační kotel VU 466/4-5 a VU 656/4-5 ecoTEC plus

Prostorové termostaty

Vyobrazení	Obj.č.	Označení	Cena v Kč	
			s DPH 19%	bez DPH
	300662	VRT 40 bez programu, plynulá nebo dvoubodová regulace, provozní napětí 24 V	1 000,-	840,-
	307414	calorMATIC 330 digitální s denním/týdenním programem, plynulá nebo dvoubodová regulace, provozní napětí 24 V, program pro dovolenou	3 154,-	2 650,-
	307417	calorMATIC 360 eBUS rozhraní, časový program pro přípravu teplé vody a cirkulační čerpadlo, digitální s týdenním programem, program pro dovolenou	3 403,-	2 860,-
	0020028507	calorMATIC 392 eBUS rozhraní, časový program pro přípravu teplé vody a cirkulační čerpadlo, podsvícený displej, program pro dovolenou	3 760,-	3 160,-
	0020028512	calorMATIC 392 f eBUS rozhraní, časový program pro přípravu teplé vody a cirkulační čerpadlo, podsvícený displej, program pro dovolenou, bezdrátové připojení	6 545,-	5 500,-
	0020018254	calorMATIC 360 f eBUS rozhraní, časový program pro přípravu teplé vody a cirkulační čerpadlo, bezdrátové připojení, program pro dovolenou	5 831,-	4 900,-

Ekvitermní regulace

Vyobrazení	Obj.č.	Označení	Cena v Kč	
			s DPH 19%	bez DPH
	307420	calorMATIC 400 eBUS rozhraní, regulace pro jeden přímý topný okruh, digitální s týdenním programem, časový program pro přípravu teplé vody a cirkulační čerpadlo, program pro dovolenou, venkovní čidlo	5 474,-	4 600,-
	0020028518	calorMATIC 430 eBUS rozhraní, regulace pro jeden přímý topný okruh s možností rozšíření o další míchaný pomocí VR 61, časový program pro přípravu teplé vody a cirkulační čerpadlo, digitální s týdenním programem, podsvícený displej, program pro dovolenou, venkovní čidlo	6 188,-	5 200,-
	0020028524	calorMATIC 430 f eBUS rozhraní, regulace pro jeden přímý topný okruh s možností rozšíření o další míchaný pomocí VR 61, časový program pro přípravu teplé vody a cirkulační čerpadlo, digitální s týdenním programem, podsvícený displej, program pro dovolenou, venkovní čidlo, bezdrátové připojení, venkovní čidlo s bezdrátovým přenosem	9 401,-	7 900,-
	0020040073	calorMATIC 630/2 modulární víceokruhový kaskádový regulátor, digitální s týdenním programem, 3 topné okruhy + ohřev teplé vody, možnost rozšíření na více kotlů a topných okruhů, venkovní čidlo	13 685,-	11 500,-
	0020028530	VR 61 směšovací modul pro calorMATIC 430 pro druhý topný okruh se směšovacími ventilem	3 951,-	3 320,-
	306782	VR 60 k rozšíření o 2 topné okruhy pro calorMATIC 630/2 a auroMATIC 620/2	4 641,-	3 900,-
bez vyobrazení	0020028536	VR 68 solární modul pro calorMATIC 430 (ovládání solárního čerpadla)	5 474,-	4 600,-
bez vyobrazení	0020028542	VR 81 dálkové ovládání pro VR 61 pro 2. topnou větev	2 023,-	1 700,-
	0020003986	VR 32 kaskádový modul pro calorMATIC 630/2	2 368,-	1 990,-
	0020017897	VR 34 připojovací modul k nadřazeným regulačním systémům s ovládacím rozhraním 0 - 10 V	4 641,-	3 900,-
	0020040080	VR 90 dálkové ovládání pro calorMATIC 630/2 a auroMATIC 620/2, digitální displej, týdenní program	4 522,-	3 800,-
	306787	VR 10 teplotní čidlo (přiložené nebo ponorné) pro calorMATIC 630/2	619,-	520,-
	306790	VR 55 základová deska s krytem pro calorMATIC 630/2 a auroMATIC 620/2	369,-	310,-
	0020017744	přídavný elektrický modul (2 ze 7 funkcí)	2 368,-	1 990,-

* K dispozici v průběhu III. čtvrtletí 2008

2. Odkouření

2.1 Systém odkouření pro závěsné kotle turboTEC pro/plus, turboTEC exclusiv, aquaPLUS turbo

Systém odkouření Ø 60/100 mm

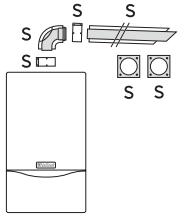
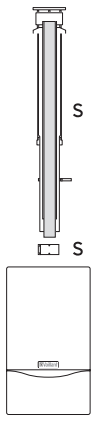
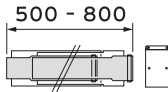
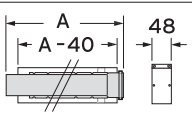
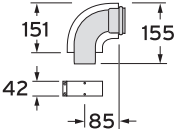
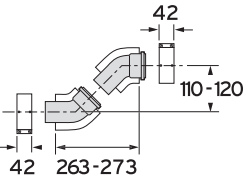
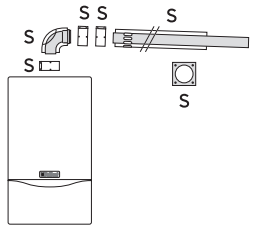
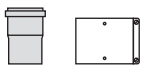
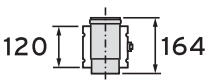
Vyobrazení	Obj. č.	Označení	Cena v Kč	
			s DPH 19%	bez DPH
	303845	Vodorovné odkouření 1,0 m	2 606,-	2 190,-
bez vyobrazení	303806	Teleskopické vodorovné odkouření 0,65 m	3 035,-	2 550,-
	303800	Svislé odkouření včetně střešního nástavce	3 035,-	2 550,-
	303804	Teleskopické prodloužení 0,5 - 0,8 m	2 130,-	1 790,-
	303801	Prodlužovací kus odkouření 0,5 m	1 095,-	920,-
	303802	Prodlužovací kus odkouření 1,0 m	1 452,-	1 220,-
	303803	Prodlužovací kus odkouření 2,0 m	3 154,-	2 650,-
	303808	Koleno 90°	928,-	780,-
	303809	Koleno 2x 45°	2 666,-	2 240,-
	303810	Připojení na komíny LAS	3 403,-	2 860,-
	303812	Adaptér Ø 63/96 mm (pro závěsné kotle Turbomax při použití nového odkouření)	440,-	370,-
	303813	Adaptér Ø 60/100 mm (pro Turbotop při použití starého odkouření)	1 333,-	1 120,-
	303816	Oddělovací prvek	869,-	730,-

2. Odkouření

2.1 Systém odkouření pro závěsné kotle turboTEC pro/plus, turboTEC exclusiv, aquaPLUS turbo

Systém odkouření Ø 60/100 mm (dokončení)

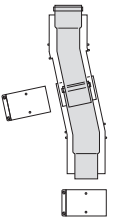
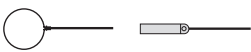
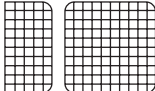
Vyobrazení	Obj. č.	Označení	Cena v Kč	
			s DPH 19%	bez DPH
	303819	Teleskopický vyrovnávací prvek	2 368,-	1 990,-
	303821	Trubkový upevňovací třmen (5 ks)	1 333,-	1 120,-
	300712	Ochranná mřížka pro vodorovné odkouření	1 702,-	1 430,-
bez vyobrazení	303805	Odvaděč kondenzátu, Ø 60/100 mm	3 403,-	2 860,-



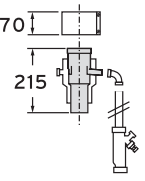
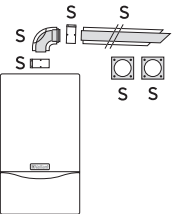
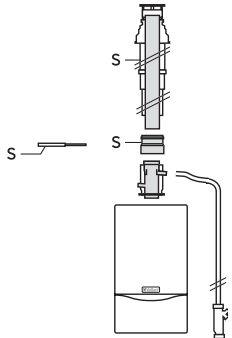
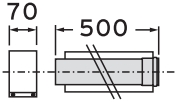
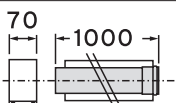
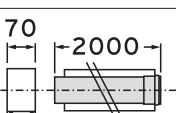



Systém odkouření Ø 80/125 mm

Vyobrazení	Obj. č.	Označení	Cena v Kč	
			s DPH 19%	bez DPH
	0020045709	Spalinový adaptér s odvaděčem kondenzátu pro systém Ø 80/125 mm	4 010,-	3 370,-
	303609	Vodorovné odkouření 1 m	4 879,-	4 100,-
	303600	Svislé odkouření včetně střešního nástavce	3 154,-	2 650,-
	303602	Prodlužovací kus odkouření 0,5 m	1 583,-	1 330,-
	303603	Prodlužovací kus odkouření 1,0 m	1 999,-	1 680,-
	303605	Prodlužovací kus odkouření 2,0 m	3 403,-	2 860,-

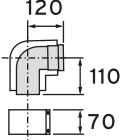
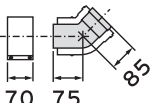
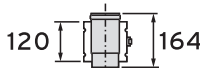
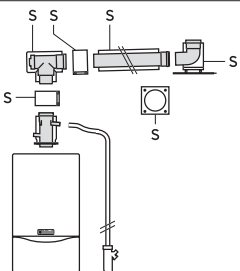

2. Odkouření

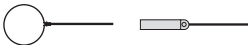
2.1 Systém odkouření pro závěsné kotle turboTEC pro/plus, turboTEC exclusiv, aquaPLUS turbo

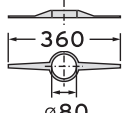
Systém odkouření Ø 80/125 mm (dokončení)

Vyobrazení	Obj. č.	Označení	Cena v Kč	
			s DPH 19%	bez DPH
	303610	Koleno 90°	1 702,-	1 430,-
	303611	Koleno 2x 45°	3 154,-	2 650,-
	303617	Oddělovací prvek	1 190,-	1 000,-
	303618	Připojení na komín, šachtu	5 950,-	5 000,-
	300833	Prodlužovací trubka 0,5 m, Ø 80 mm, připojení na komín, šachtu, bíle lakované	714,-	600,-
	300817	Prodlužovací trubka 1,0 m, Ø 80 mm, připojení na komín, šachtu, bíle lakované	1 000,-	840,-
	300832	Prodlužovací trubka 2,0 m, Ø 80 mm, připojení na komín, šachtu, bíle lakované	1 583,-	1 330,-
	303616	Trubkový upevňovací třmen (5 ks)	1 119,-	940,-
	303963	Kryt komína, šachty	2 368,-	1 990,-
	009494	Držák odstupu (7 ks)	1 095,-	920,-

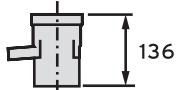
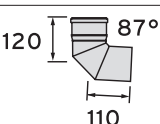





Systém odkouření Ø 80/80 mm

Vyobrazení	Obj. č.	Označení	Cena v Kč	
			s DPH 19%	bez DPH
bez vyobrazení	303815	Připojovací adaptér Ø 60/80 mm se sáním vzduchu z místnosti	1 702,-	1 430,-
	303091	Odvaděč kondenzátu Ø 80 mm	3 273,-	2 750,-
	300818	Koleno 90°, Ø 80 mm	726,-	610,-
	300834	Koleno 45°, Ø 80 mm	726,-	610,-

2. Odkouření

2.1 Systém odkouření pro závěsné kotle turboTEC pro/plus, turboTEC exclusiv, aquaPLUS turbo

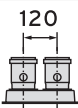
Systém odkouření Ø 80/80 mm (dokončení)

Vyobrazení	Obj. č.	Označení	Cena v Kč	
			s DPH 19%	bez DPH
	303092	Revizní otvor, Ø 80 mm	2 428,-	2 040,-
	300833	Prodlužovací trubka 0,5 m, Ø 80 mm, (bíle lakované)	714,-	600,-
	300817	Prodlužovací trubka 1,0 m, Ø 80 mm, (bíle lakované)	1 000,-	840,-
	300832	Prodlužovací trubka 2,0 m, Ø 80 mm, (bíle lakované)	1 583,-	1 330,-
	303818	Připojovací paralelní adaptér, Ø 80/80 mm	1 583,-	1 330,-
bez vyobrazení	303839	Připojovací paralelní adaptér, Ø 80/80 mm pro kotle VU exclusiv	1 940,-	1 630,-
	300941	Ochrana proti větru	488,-	410,-

Střešní průchodky

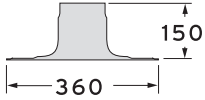
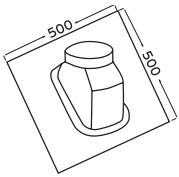
Vyobrazení	Obj. č.	Označení	Cena v Kč	
			s DPH 19%	bez DPH
	009056	Střešní průchodka pro vodorovnou střechu	1 095,-	920,-
	303980	Střešní průchodka pro šikmou střechu s olověným límcem (pro všechny typy krytin)	1 333,-	1 120,-

2. Odkouření



2.2 Systém odkouření pro kondenzační kotle ecoTEC plus (VU 126-246/3-5, VUW 236/3-5), ecoCOMPACT a auroCOMPACT

Systém odkouření Ø 60/100 mm

Vyobrazení	Obj. č.	Označení	Cena v Kč	
			s DPH 19%	bez DPH
	303933	Vodorovné odkouření 1m, Ø 60/100 mm, PP	1 999,-	1 680,-
bez vyobrazení	303936	Teleskopické vodorovné odkouření 0,65 m, Ø 60/100 mm, PP	2 737,-	2 300,-
	0020060570	Svislé odkouření včetně střešního nástavce, Ø 60/100 mm, PP (černé provedení)	2 856,-	2 400,-
	0020060571	Svislé odkouření včetně střešního nástavce, Ø 60/100 mm, PP (červené provedení)	2 856,-	2 400,-
	303910	Koleno 87°, Ø 60/100 mm, PP	869,-	730,-
	303911	Koleno 2 x 45°, Ø 60/100 mm, PP	1 821,-	1 530,-
	303902	Prodlužovací kus odkouření 0,5 m, Ø 60/100 mm, PP	1 000,-	840,-
	303903	Prodlužovací kus odkouření 1,0 m, Ø 60/100 mm, PP	1 333,-	1 120,-
	303905	Prodlužovací kus odkouření 2,0 m, Ø 60/100 mm, PP	2 368,-	1 990,-
	303918	Revizní otvor, Ø 60/100 mm, PP	1 702,-	1 430,-
	303915	Oddělovací prvek, Ø 60/100 mm, PP	1 214,-	1 020,-
	303919	Teleskopický vyrovnávací prvek, Ø 60/100 mm, PP	3 403,-	2 860,-
bez vyobrazení	303920	Připojení na komín, šachtu, Ø 60/100 mm, PP - koleno v komíně je redukováno Ø 60/80	3 760,-	3 160,-
	303926	Spalinový adaptér pro systém Ø 80/125 mm, PP - možnost delších délek odkouření	500,-	420,-
	303252	Prodlužovací kus odkouření 0,5 m, Ø 80 mm	345,-	290,-
	303253	Prodlužovací kus odkouření 1,0 m, Ø 80 mm	464,-	390,-
	303255	Prodlužovací kus odkouření 2,0 m, Ø 80 mm	869,-	730,-
	303256	Revizní otvor, 0,25 m, Ø 80 mm	809,-	680,-
	303259	Koleno 2x 45°, Ø 80 mm	476,-	400,-

2. Odkouření

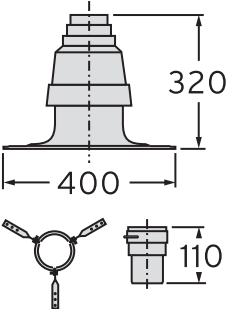
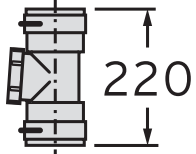
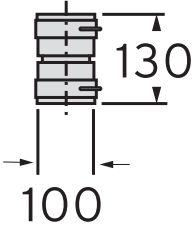

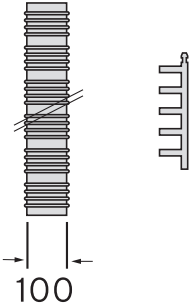



System odkouření $\varnothing 60/100 \text{ mm} \rightarrow \varnothing 80 \text{ mm}$

Vyobrazení	Obj. č.	Označení	Cena v Kč	
			s DPH 19%	bez DPH
	303510	Sada 1: základní prvky, $\varnothing 80 \text{ mm}$, PP	6 426,-	5 400,-
	303511	Sada 2: revizní otvor, $\varnothing 80 \text{ mm}$, PP	2 606,-	2 190,-
	303512	Sada 3: spojovací kus, $\varnothing 80 \text{ mm}$, PP	2 249,-	1 890,-
	303513	Sada 4: montážní pomůcka	1 333,-	1 120,-
	303514	Sada 5: flexibilní hadice pro odvod spalin, 15 m, $\varnothing 80 \text{ mm}$, PP	12 495,-	10 500,-
bez vyobrazení	303515	Sada 6: spojovací prvek s hrdlem, $\varnothing 80 \text{ mm}$, PP	2 130,-	1 790,-

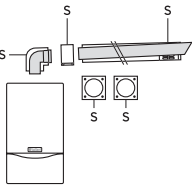
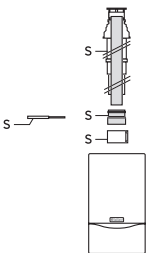
2. Odkouření

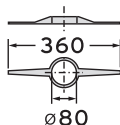
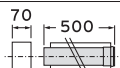
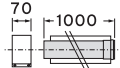
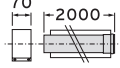
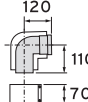
2.3 Systém odkouření pro kondenzační kotle 466/4-5 a 656/4-5 ecoTEC plus

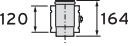

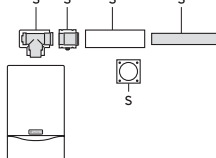
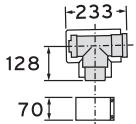

Systém odkouření Ø 80/125 mm

Vyobrazení	Obj. č.	Označení	Cena v Kč	
			s DPH 19%	bez DPH
	303209	Vodorovné odkouření 1m, Ø 80/125 mm	5 117,-	4 300,-
	303200	Svislé odkouření včetně střešního nástavce, Ø 80/125 mm	4 129,-	3 470,-
	303963	Kryt komína, šachty	2 368,-	1 990,-
	009494	Držák odstupu (7 ks)	1 095,-	920,-
	303202	Prodlužovací kus odkouření 0,5 m, Ø 80/125 mm	1 190,-	1 000,-
	303203	Prodlužovací kus odkouření 1,0 m, Ø 80/125 mm	1 702,-	1 430,-
	303205	Prodlužovací kus odkouření 2,0 m, Ø 80/125 mm	3 154,-	2 650,-
	303210	Koleno 87°, Ø 80/125 mm	1 214,-	1 020,-
	303211	Koleno 2x 45°, Ø 80/125 mm	2 309,-	1 940,-
	303215	Oddělovací prvek	952,-	800,-
	303218	Revizní otvor, 0,25 m, Ø 80/125 mm	1 821,-	1 530,-
	303208	Připojení na komíny LAS	6 426,-	5 400,-
	303217	T-kus 87 °	3 760,-	3 160,-

2. Odkouření

2.3 Systém odkouření pro kondenzační kotle 466/4-5 a 656/4-5 ecoTEC plus

Systém odkouření Ø 80/125 mm

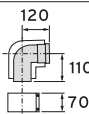
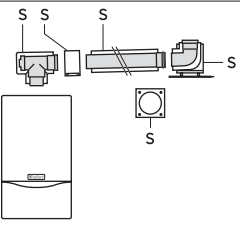

Vyobrazení	Obj. č.	Označení	Cena v Kč	
			s DPH 19%	bez DPH
	303252	Prodlužovací kus odkouření 0,5 m, Ø 80 mm	345,-	290,-
	303253	Prodlužovací kus odkouření 1,0 m, Ø 80 mm	464,-	390,-
	303255	Prodlužovací kus odkouření 2,0 m, Ø 80 mm	869,-	730,-
	303256	Revizní otvor, 0,25 m, Ø 80 mm	809,-	680,-
	303259	Koleno 2x 45°, Ø 80 mm	476,-	400,-
	303263	Koleno 87°, Ø 80 mm	369,-	310,-
	303250	Připojení na komín, šachtu	7 616,-	6 400,-

2. Odkouření

Kaskádový systém odkouření kondenzačních kotlů Ø 130 mm - provedení plast

Vyobrazení	Obj. č.	Označení	Cena v Kč	
			s DPH 19%	bez DPH
	0020042761	Základní přípojovací sada pro 2 kotle (S1)	12 971,-	10 900,-
	0020042762	Základní přípojovací sada pro připojení na komín, šachtu (S2)	9 163,-	7 700,-
	0020060952	Rozšiřující řada pro 3. kotel (S3)	22 372,-	18 800,-
	0020060953	Rozšiřující řada pro 3. a 4. kotel (S3)	32 725,-	27 500,-

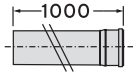
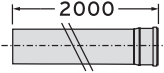
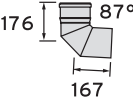
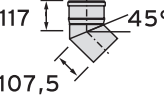
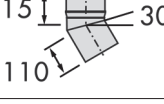
2. Odkouření

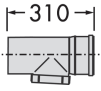
Vyobrazení	Obj. č.	Označení	Cena v Kč	
			s DPH 19%	bez DPH
	0020042769	Prodlužující kus odkouření, 1,0 m, Ø 130 mm	1 821,-	1 530,-
	0020042770	Prodlužující kus odkouření, 2,0 m, Ø 130 mm	3 641,-	3 060,-
	0020042765	Koleno 87°, Ø 130 mm	940,-	790,-
	0020042766	Koleno 45°, Ø 130 mm	1 583,-	1 330,-
	0020042767	Koleno 30°, Ø 130 mm, PP	4 641,-	3 900,-
	0020042768	Koleno 15°, Ø 130 mm, PP	3 701,-	3 110,-
bez vyobrazení	0020042763	Držák odstupu (7ks)	833,-	700,-
	0020042764	Revizní otvor Ø 130 mm, PP	3 701,-	3 110,-
bez vyobrazení	303960	Spalinová klapka pro kaskádový systém Ø 130	3 451,-	2 900,-

Poznámka:

Možnosti alternativního řešení kaskádového systému na dotaz u pracovníků technického oddělení fy Vaillant.

3. Stacionární kotle

3.1 Stacionární kotel kondenzační s vestavěným zásobníkem pro přípravu teplé vody

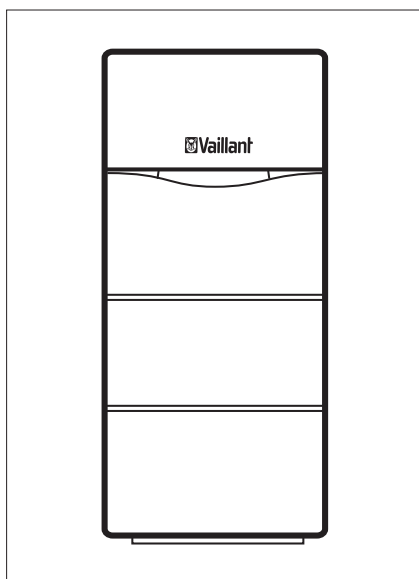

Základní charakteristika

ecoCOMPACT

- plynulá regulace výkonu
- Automatický diagnostický systém
- Aqua Comfort System
- vestavěný zásobník, objem 100 l, vrstvené ukládání teplé vody
- hodnota NO_x ve spalinách je < 60 mg/m³
- shodné příslušenství s kondenzačními závěsnými kotle ecoTEC
- součástí kotle je připojovací příslušenství

System odkouření pro kondenzační kotle ecoCOMPACT viz strana 22-23





Obj. č.	Označení	Rozsah tepelného výkonu [kW]	Cena v Kč	
			s DPH 19 %	bez DPH
0010005787	VSC 196/2-C 150 ecoCOMPACT	9,7 - 21,6	86 156,-	72 400,-
0010005788	VSC 246/2-C 170 ecoCOMPACT	12,2 - 27,0	88 298,-	74 200,-

* při teplotním spádu 40/30 °C









3. Stacionární kotle

Regulační technika pro kondenzační kotle ecoCOMPACT

Prostorové termostaty

Vyobrazení	Obj.č.	Označení	Cena v Kč	
			s DPH 19%	bez DPH
	300662	VRT 40 bez programu, plynulá nebo dvoubodová regulace, provozní napětí 24 V	1 000,-	840,-
	307414	calorMATIC 330 digitální s denním/týdenním programem, plynulá nebo dvoubodová regulace, provozní napětí 24 V, program pro dovolenou	3 154,-	2 650,-
	307417	calorMATIC 360 eBUS rozhraní, časový program pro přípravu teplé vody a cirkulační čerpadlo, digitální s týdenním programem, program pro dovolenou	3 403,-	2 860,-
	0020028507	calorMATIC 392 eBUS rozhraní, časový program pro přípravu teplé vody a cirkulační čerpadlo, podsvícený displej, program pro dovolenou	3 760,-	3 160,-
	0020028512	calorMATIC 392 f eBUS rozhraní, časový program pro přípravu teplé vody a cirkulační čerpadlo, podsvícený displej, program pro dovolenou, bezdrátové připojení	6 545,-	5 500,-
	0020018254	calorMATIC 360 f eBUS rozhraní, časový program pro přípravu teplé vody a cirkulační čerpadlo, bezdrátové připojení, program pro dovolenou	5 831,-	4 900,-

Ekvitermní regulace

Vyobrazení	Obj.č.	Označení	Cena v Kč	
			s DPH 19%	bez DPH
	307420	calorMATIC 400 eBUS rozhraní, regulace pro jeden přímý topný okruh, digitální s týdenním programem, časový program pro přípravu teplé vody a cirkulační čerpadlo, program pro dovolenou, venkovní čidlo	5 474,-	4 600,-
	0020028518	calorMATIC 430 eBUS rozhraní, regulace pro jeden přímý topný okruh s možností rozšíření o další míchaný pomocí VR 61, časový program pro přípravu teplé vody a cirkulační čerpadlo, digitální s týdenním programem, podsvícený displej, program pro dovolenou, venkovní čidlo	6 188,-	5 200,-
	0020028524	calorMATIC 430 f eBUS rozhraní, regulace pro jeden přímý topný okruh s možností rozšíření o další míchaný pomocí VR 61, časový program pro přípravu teplé vody a cirkulační čerpadlo, digitální s týdenním programem, podsvícený displej, program pro dovolenou, venkovní čidlo, bezdrátové připojení, venkovní čidlo s bezdrátovým přenosem	9 401,-	7 900,-
	0020040073	calorMATIC 630/2 modulární víceokruhový kaskádový regulátor, digitální s týdenním programem, 3 topné okruhy + ohřev teplé vody, možnost rozšíření na více kotlů a topných okruhů, venkovní čidlo	13 685,-	11 500,-
	0020028530	VR 61 směšovací modul pro calorMATIC 430 pro druhý topný okruh se směšovacími ventilem	3 951,-	3 320,-
	306782	VR 60 k rozšíření o 2 topné okruhy pro calorMATIC 630/2 a auroMATIC 620/2	4 641,-	3 900,-
bez vyobrazení	0020028536	VR 68 solární modul pro calorMATIC 430 (ovládání solárního čerpadla)	5 474,-	4 600,-
bez vyobrazení	0020028542	VR 81 dálkové ovládání pro VR 61 pro 2. topnou větev	2 023,-	1 700,-
	0020003986	VR 32 kaskádový modul pro calorMATIC 630/2	2 368,-	1 990,-
	0020017897	VR 34 připojovací modul k nadřazeným regulačním systémům s ovládacím rozhraním 0 - 10 V	4 641,-	3 900,-
	0020040080	VR 90 dálkové ovládání pro calorMATIC 630/2 a auroMATIC 620/2, digitální displej, týdenní program	4 522,-	3 800,-
	306787	VR 10 teplotní čidlo (příložné nebo ponorné) pro calorMATIC 630/2	619,-	520,-
	306790	VR 55 základová deska s krytem pro calorMATIC 630/2 a auroMATIC 620/2	369,-	310,-
	0020017744	přídavný elektrický modul (2 ze 7 funkcí)	2 368,-	1 990,-

* K dispozici v průběhu III. čtvrtletí 2008

3. Stacionární kotle

3.2 Stacionární kotel kondenzační s vestavěným zásobníkem pro přípravu teplé vody s přípravou na solární ohřev teplé vody

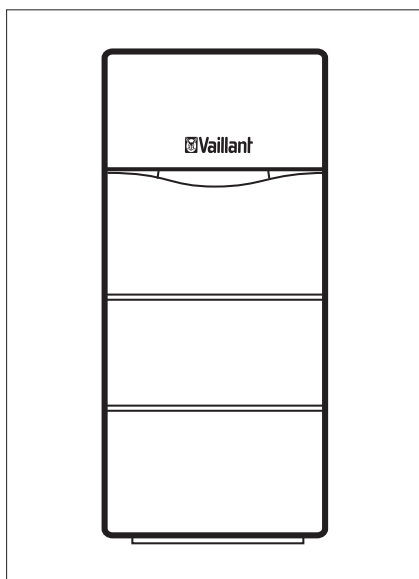

Základní charakteristika

auroCOMPACT

- plynulá regulace výkonu
- Automatický diagnostický systém
- Aqua Comfort System
- vestavěný zásobník, objem 150 l, vrstvené ukládání teplé vody + příprava na solární systém (čerpadlo, regulace, průtokoměr, termostatický a směšovací ventil)
- solární ohřev teplé vody
- hodnota NO_x ve spalinách je < 60 mg/m³
- součástí kotle je připojovací příslušenství

Systém odkouření pro kondenzační kotel auroCOMPACT viz strana 22-23





Sestava kondenzačního kotle a solárního panelu

Obj. č.	Označení	Jmenovitý tepelný výkon (kW)	Cena v Kč	
			s DPH 19 %	bez DPH
0010007174	VSC S 196/2-C 200 + připojovací příslušenství	12,2 - 27,0	121 261,-	101 900,-
0010005789	VSC S 196/2-C 200 + připojovací příslušenství, 1x solární panel VFK 900, 1x solární čidlo		139 587,-	117 300,-
0020040909	Dopojení solárního systému pro kotel VSC S 196/2-C 200		3 641,-	3 060,-









3. Stacionární kotle

Regulační technika pro kondenzační kotel auroCOMPACT

Prostorové termostaty

Vyobrazení	Obj.č.	Označení	Cena v Kč	
			s DPH 19%	bez DPH
	300662	VRT 40 bez programu, plynulá nebo dvoubodová regulace, provozní napětí 24 V	1 000,-	840,-
	307414	calorMATIC 330 digitální s denním/týdenním programem, plynulá nebo dvoubodová regulace, provozní napětí 24 V, program pro dovolenou	3 154,-	2 650,-
	307417	calorMATIC 360 eBUS rozhraní, časový program pro přípravu teplé vody a cirkulační čerpadlo, digitální s týdenním programem, program pro dovolenou	3 403,-	2 860,-
	0020028507	calorMATIC 392 eBUS rozhraní, časový program pro přípravu teplé vody a cirkulační čerpadlo, podsvícený displej, program pro dovolenou	3 760,-	3 160,-
	0020028512	calorMATIC 392 f eBUS rozhraní, časový program pro přípravu teplé vody a cirkulační čerpadlo, podsvícený displej, program pro dovolenou, bezdrátové připojení	6 545,-	5 500,-
	0020018254	calorMATIC 360 f eBUS rozhraní, časový program pro přípravu teplé vody a cirkulační čerpadlo, bezdrátové připojení, program pro dovolenou	5 831,-	4 900,-

Ekvitermní regulace

Vyobrazení	Obj.č.	Označení	Cena v Kč	
			s DPH 19%	bez DPH
	307420	calorMATIC 400 eBUS rozhraní, regulace pro jeden přímý topný okruh, digitální s týdenním programem, časový program pro přípravu teplé vody a cirkulační čerpadlo, program pro dovolenou, venkovní čidlo	5 474,-	4 600,-
	0020028518	calorMATIC 430 eBUS rozhraní, regulace pro jeden přímý topný okruh s možností rozšíření o další míchaný pomocí VR 61, časový program pro přípravu teplé vody a cirkulační čerpadlo, digitální s týdenním programem, podsvícený displej, program pro dovolenou, venkovní čidlo	6 188,-	5 200,-
	0020028524	calorMATIC 430 f eBUS rozhraní, regulace pro jeden přímý topný okruh s možností rozšíření o další míchaný pomocí VR 61, časový program pro přípravu teplé vody a cirkulační čerpadlo, digitální s týdenním programem, podsvícený displej, program pro dovolenou, venkovní čidlo, bezdrátové připojení, venkovní čidlo s bezdrátovým přenosem	9 401,-	7 900,-
	0020040073	calorMATIC 630/2 modulární víceokruhový kaskádový regulátor, digitální s týdenním programem, 3 topné okruhy + ohřev teplé vody, možnost rozšíření na více kotlů a topných okruhů, venkovní čidlo	13 685,-	11 500,-
	0020028530	VR 61 směšovací modul pro calorMATIC 430 pro druhý topný okruh se směšovacími ventilem	3 951,-	3 320,-
	306782	VR 60 k rozšíření o 2 topné okruhy pro calorMATIC 630/2 a auroMATIC 620/2	4 641,-	3 900,-
bez vyobrazení	0020028536	VR 68 solární modul pro calorMATIC 430 (ovládání solárního čerpadla)	5 474,-	4 600,-
bez vyobrazení	0020028542	VR 81 dálkové ovládání pro VR 61 pro 2. topnou větev	2 023,-	1 700,-
	0020003986	VR 32 kaskádový modul pro calorMATIC 630/2	2 368,-	1 990,-
	0020017897	VR 34 připojovací modul k nadřazeným regulačním systémům s ovládacím rozhraním 0 - 10 V	4 641,-	3 900,-
	0020040080	VR 90 dálkové ovládání pro calorMATIC 630/2 a auroMATIC 620/2, digitální displej, týdenní program	4 522,-	3 800,-
	306787	VR 10 teplotní čidlo (přiložené nebo ponorné) pro calorMATIC 630/2	619,-	520,-
	306790	VR 55 základová deska s krytem pro calorMATIC 630/2 a auroMATIC 620/2	369,-	310,-
	0020017744	přídavný elektrický modul (2 ze 7 funkcí)	2 368,-	1 990,-

* K dispozici v průběhu III. čtvrtletí 2008

3. Stacionární kotle

3.3 Stacionární litinové kotle jednostupňové do 50 kW

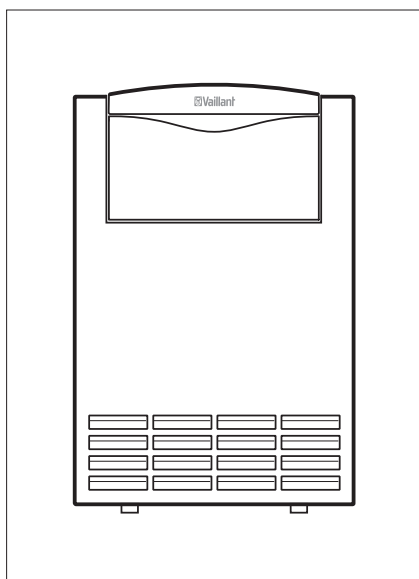

Základní charakteristika

atmoVIT

- jednostupňová plynová armatura
- Systém Pro E
- Automatický diagnostický systém

Obj. č.	Označení	Rozsah tepelného výkonu [kW]	Cena v Kč	
			s DPH 19 %	bez DPH
309227	VK 254/1-5 atmoVIT	25,0	36 057,-	30 300,-
309228	VK 324/1-5 atmoVIT	31,5	39 627,-	33 300,-
309229	VK 414/1-5 atmoVIT	41,0	42 007,-	35 300,-
309230	VK 484/1-5 atmoVIT	48,9	45 339,-	38 100,-

3.4 Stacionární litinové kotle dvoustupňové do 50 kW

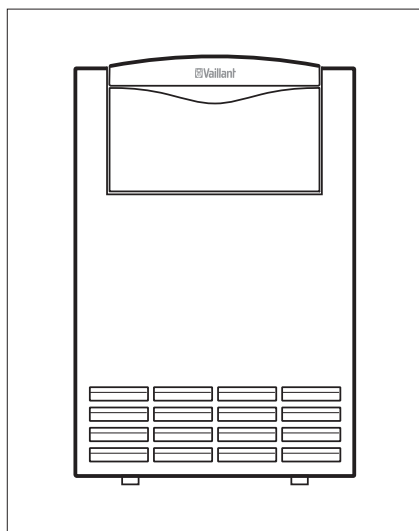

Základní charakteristika

atmoVIT exclusiv

- dvoustupňová plynová armatura
- Systém Pro E
- nízký obsah škodlivin < 60 mg/m³
- Automatický diagnostický systém
- součástí kotle je spalinová klapka

Obj. č.	Označení	Rozsah tepelného výkonu [kW]	Cena v Kč	
			s DPH 19 %	bez DPH
309213	VK 214/8-E atmoVIT exclusiv	21,2	58 667,-	49 300,-
309214	VK 264/8-E atmoVIT exclusiv	26,6	62 356,-	52 400,-
309215	VK 314/8-E atmoVIT exclusiv	31,7	69 258,-	58 200,-
309216	VK 364/8-E atmoVIT exclusiv	37,0	74 375,-	62 500,-
309217	VK 424/8-E atmoVIT exclusiv	42,4	79 135,-	66 500,-
309218	VK 474/8-E atmoVIT exclusiv	47,7	82 943,-	69 700,-





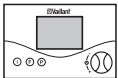
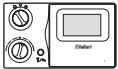

3. Stacionární kotle

Regulační technika pro kotle atmoVIT a atmoVIT exclusiv

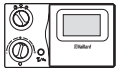
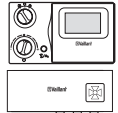
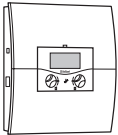
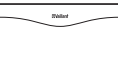
Prostorové termostaty

Vyobrazení	Obj.č.	Označení	Cena v Kč	
			s DPH 19%	bez DPH
	300662	VRT 40 - bez programu - plynulá nebo dvoubodová regulace - provozní napětí 24 V	1 000,-	840,-
	307414	calorMATIC 330 - digitální s denním/týdenním programem - plynulá nebo dvoubodová regulace - provozní napětí 24 V - program pro dovolenou	3 154,-	2 650,-
	0020018252	calorMATIC 340 f - digitální s týdenním programem - bezdrátové připojení - plynulá nebo dvoubodová regulace - časový program pro přípravu teplé vody - provozní napětí 24 V - program pro dovolenou	5 474,-	4 600,-
	300638	VRT 390 - digitální s týdenním programem - plynulá nebo dvoubodová regulace - časový program pro přípravu teplé vody - provozní napětí 24 V - program pro dovolenou	3 760,-	3 160,-

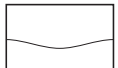
Ekvitermní regulace

Vyobrazení	Obj.č.	Označení	Cena v Kč	
			s DPH 19%	bez DPH
	300649	VRC 410 s - digitální s týdenním programem - 1 topný okruh - radiátorové nebo podlahové topení - program pro dovolenou - časový program pro přípravu teplé vody - venkovní čidlo	7 021,-	5 900,-
	300657	VRC 420 s - digitální s týdenním programem - 2 topné okruhy - jeden přímý a jeden míchaný - program pro dovolenou - vysoušení podlahy - venkovní čidlo	9 520,-	8 000,-
	0020040073	calorMATIC 630/2 - nový design - modulární víceokruhový kaskádový regulátor - digitální s týdenním programem - pro 2 kotle - 3 topné okruhy + ohřev teplé vody - možnost rozšíření na více kotlů a topných okruhů	13 685,-	11 500,-
	306782	VR 60 k rozšíření o 2 topné okruhy pro calorMATIC 630/2 a auroMATIC 620/2	4 641,-	3 900,-
	0020003985	VR 30 kaskádový modul pro calorMATIC 630/2 a auroMATIC 620/2	2 606,-	2 190,-
	0020040080	VR 90 dálkové ovládání pro calorMATIC 630/2 a auroMATIC 620/2, digitální displej, týdenní program	4 522,-	3 800,-
	306787	VR 10 teplotní čidlo (příložné nebo ponorné) pro calorMATIC 630/2 a auroMATIC 620/2	619,-	520,-
	306790	VR 55 základová deska s krytem pro calorMATIC 630/2 a auroMATIC 620/2	369,-	310,-
	306246	Přídavný elektrický modul (1 z 5 funkcí)	1 880,-	1 580,-
	306248	Přídavný elektrický modul (6 z 6 funkcí)	4 129,-	3 470,-

3. Stacionární kotle

3.5 Stacionární litinové kotle dvoustupňové nad 50 kW

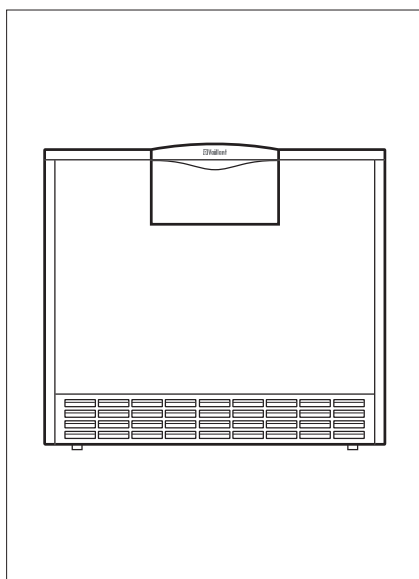

Základní charakteristika

atmoCRAFT

- dvoustupňová plynová armatura
- System Pro E
- součástí přerušovače tahu je spalinová klapka
- hodnota NO_x ve spalínách je < 60 mg/m³
- kotle nad 100 kW jsou dodávány v rozloženém stavu

Obj. č.	Označení	Rozsah tepelného výkonu [kW]	Cena v Kč	
			s DPH 19 %	bez DPH
301928	VK 654/9 atmoCRAFT	65,0	102 459,-	86 100,-
301929	VK 754/9 atmoCRAFT	75,0	108 766,-	91 400,-
301930	VK 854/9 atmoCRAFT	85,0	114 835,-	96 500,-
301923	VK 1054/9 atmoCRAFT	105,0	126 735,-	106 500,-
301924	VK 1154/9 atmoCRAFT	115,0	133 042,-	111 800,-
301925	VK 1304/9 atmoCRAFT	130,0	154 224,-	129 600,-
301926	VK 1504/9 atmoCRAFT	150,0	173 859,-	146 100,-
301927	VK 1657/9 atmoCRAFT	165,0	202 419,-	170 100,-

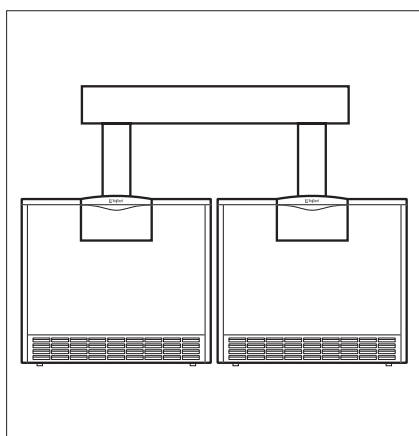

Základní charakteristika

VKM







- složený ze dvou kotlů atmoCRAFT a příslušného sběrače spalin

Obj. č.	Označení	Cena v Kč	
		s DPH 19 %	bez DPH
304916	Sběrač spalin I. pro VKM 1304/9	12 495,-	10 500,-
304917	Sběrač spalin II. pro VKM 1504/9, 1704/9	12 495,-	10 500,-
304918	Sběrač spalin III. pro VKM 2104/9, 2304/9	12 495,-	10 500,-
304919	Sběrač spalin IV. pro VKM 2604/9, 3004/9	12 495,-	10 500,-
304920	Sběrač spalin V. pro VKM 3304/9	12 495,-	10 500,-

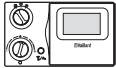
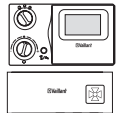
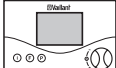
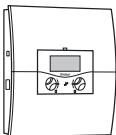
3. Stacionární kotle

Regulační technika pro kotle atmoCRAFT

Ekvitermní regulace

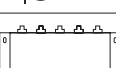
Vyobrazení	Obj.č.	Označení	Cena v Kč	
			s DPH 19/	bez DPH
	300649	VRC 410 s - digitální s týdenním programem - 1 topný okruh - radiátorové nebo podlahové topení - program pro dovolenou - časový program pro přípravu teplé vody - venkovní čidlo	7 021,-	5 900,-
	300657	VRC 420 s - digitální s týdenním programem - 2 topné okruhy - jeden přímý a jeden míchaný - program pro dovolenou - vysoušení podlahy - venkovní čidlo	9 520,-	8 000,-
	307414	calorMATIC 330 - digitální s denním/týdenním programem - plynulá nebo dvoubodová regulace - provozní napětí 24 V - program pro dovolenou	3 154,-	2 650,-
	0020040073	calorMATIC 630/2 - nový design - modulární víceokruhový kaskádový regulátor - digitální s týdenním programem - pro 2 kotle - 3 topné okruhy + ohřev teplé vody - možnost rozšíření na více kotlů a topných okruhů	13 685,-	11 500,-
	306782	VR 60 k rozšíření o 2 topné okruhy pro calorMATIC 630/2 a auroMATIC 620/2	4 641,-	3 900,-
	0020003985	VR 30 kaskádový modul pro calorMATIC 630/2 a auroMATIC 620/2	2 606,-	2 190,-
	0020040080	VR 90 dálkové ovládání pro calorMATIC 630/2 a auroMATIC 620/2, digitální displej, týdenní program	4 522,-	3 800,-
	306787	VR 10 teplotní čidlo (příložné nebo ponorné) pro calorMATIC 630/2 a auroMATIC 620/2	619,-	520,-
	306790	VR 55 základová deska s krytem pro calorMATIC 630/2 a auroMATIC 620/2	369,-	310,-
	306246	Přídavný elektrický modul (1 z 5 funkcí)	1 880,-	1 580,-
	306248	Přídavný elektrický modul (6 z 6 funkcí)	4 129,-	3 470,-

Příslušenství pro kotle atmoCRAFT

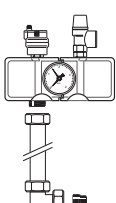
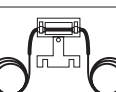
Vyobrazení	Obj.č.	Označení	Cena v Kč	
			s DPH 19/	bez DPH
	307591	Pojistná přípojovací skupina pro kotle VK atmoVIT a atmoCRAFT	3 154,-	2 650,-
	301791	Spalinový senzor pro atmoCRAFT	559,-	470,-

3. Stacionární kotle

3.6 Stacionární kondenzační kotle nad 50 kW

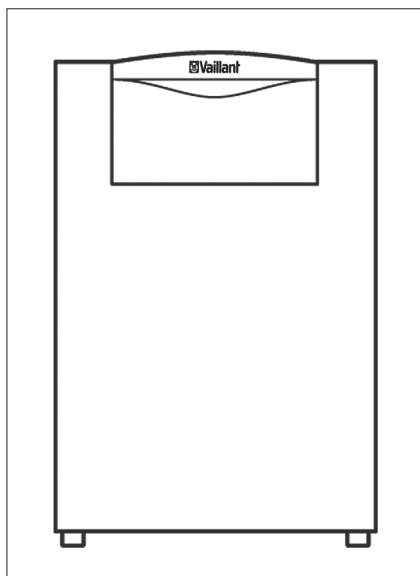

Základní charakteristika

ecoCRAFT

- široký modulační rozsah
- kompaktní rozměry
- hodnota NO_x ve spalínách je < 60mg/m³
- snížená hmotnost



Obj. č.	Označení	Rozsah tepelného výkonu (kW) *	Cena v Kč	
			s DPH 19 %	bez DPH
0010002520	ecoCRAFT VKK 806	12,5 - 83,5	248 710,-	209 000,-
0010002521	ecoCRAFT VKK 1206	12,5 - 125	304 640,-	256 000,-
0010002522	ecoCRAFT VKK 1606	12,5 - 167	368 900,-	310 000,-
0010002523	ecoCRAFT VKK 2006	12,5 - 209	426 020,-	358 000,-
0010002524	ecoCRAFT VKK 2406	12,5 - 251	484 330,-	407 000,-
0010002525	ecoCRAFT VKK 2806	12,5 - 292	537 880,-	452 000,-

* Při teplotním spádu 40/30°C

3. Stacionární kotle

Regulační technika pro kotle ecoCRAFT

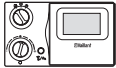
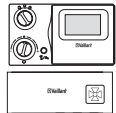
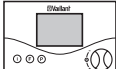
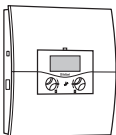
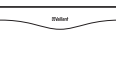
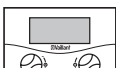

Ekvitermní regulace

Vyobrazení	Obj.č.	Označení	Cena v Kč	
			s DPH 19/	bez DPH
	300649	VRC 410 s - digitální s týdenním programem - 1 topný okruh - radiátorové nebo podlahové topení - program pro dovolenou - časový program pro přípravu teplé vody - venkovní čidlo	7 021,-	5 900,-
	300657	VRC 420 s - digitální s týdenním programem - 2 topné okruhy - jeden přímý a jeden míchaný - program pro dovolenou - vysoušení podlahy - venkovní čidlo	9 520,-	8 000,-
	307414	calorMATIC 330 - digitální s denním/týdenním programem - plynulá nebo dvoubodová regulace - provozní napětí 24 V - program pro dovolenou	3 154,-	2 650,-
	0020040073	calorMATIC 630/2 - nový design - modulární víceokruhový kaskádový regulátor - digitální s týdenním programem - pro 2 kotle - 3 topné okruhy + ohřev teplé vody - možnost rozšíření na více kotlů a topných okruhů	13 685,-	11 500,-
	306782	VR 60 k rozšíření o 2 topné okruhy pro calorMATIC 630/2 a auroMATIC 620/2	4 641,-	3 900,-
	0020040080	VR 90 dálkové ovládání pro calorMATIC 630/2 a auroMATIC 620/2, digitální displej, týdenní program	4 522,-	3 800,-
	306787	VR 10 teplotní čidlo (příložné nebo ponorné) pro calorMATIC 630/2 a auroMATIC 620/2	619,-	520,-
	306790	VR 55 základová deska s krytem pro calorMATIC 630/2 a auroMATIC 620/2	369,-	310,-

3. Stacionární kotle

3.7 Příslušenství

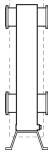
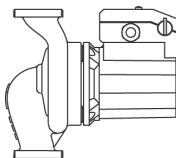
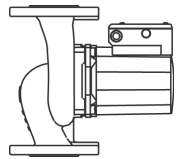
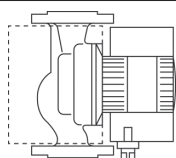
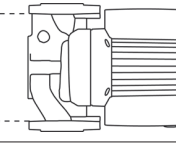
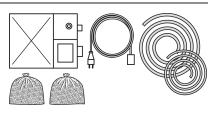
Příslušenství pro kotle ecoCRAFT

Vyobrazení	Obj. č.	Označení	Cena v Kč	
			s DPH 19%	bez DPH
bez vyobrazení	306720	Hydraulická výhybka WH 40 (4 m ³ /h; Rp 1 ¼; pro výkon 65kW)	7 021,-	5 900,-
	306721	Hydraulická výhybka WH 95 (s izolací; 8m ³ /h; Rp 2"; pro výkon 80kW)	13 804,-	11 600,-
	306726	Hydraulická výhybka WH 160 (s izolací; 12m ³ /h; Rp 2"; pro výkon 120-160kW)	20 468,-	17 200,-
	306725	Hydraulická výhybka WH 280 (s izolací; 21,5m ³ /h; Rp 2"; pro výkon 200-280kW)	40 817,-	34 300,-
	309441	Oběhové čerpadlo pro výkon 80kW (třístupňové)	8 568,-	7 200,-
	309442	Oběhové čerpadlo pro 120kW (třístupňové)	8 568,-	7 200,-
	309443	Oběhové čerpadlo pro 160kW (třístupňové)	15 589,-	13 100,-
	309444	Oběhové čerpadlo pro 200kW (třístupňové)	16 779,-	14 100,-
bez vyobrazení	0020022253	Oběhové čerpadlo s plynule regulovatelnými otáčkami pro výkon 80 kW a 120 kW	47 005,-	39 500,-
	0020022254	Oběhové čerpadlo s plynule regulovatelnými otáčkami pro výkon 160 kW, 200 kW a 240 kW	48 790,-	41 000,-
	0020022255	Oběhové čerpadlo s plynule regulovatelnými otáčkami pro výkon 280 kW	75 922,-	63 800,-
bez vyobrazení	009730	Neutralizační jednotka (plastový kontejner s neutralizačním granulátem) do výkonu 350 kW	15 827,-	13 300,-
bez vyobrazení	009741	Náhradní granulát, 5 kg	6 307,-	5 300,-
	301374	Neutralizační jednotka s přečerpávacím čerpadlem kondenzátu	27 608,-	23 200,-
	301363	Změkčovací patrona pro úpravu vody	22 253,-	18 700,-
bez vyobrazení	301364	Náhradní granulát pro změkčovací patronu	6 188,-	5 200,-
bez vyobrazení	0020025015	Připojovací adaptér pro přívod vzduchu, Ø 130 mm, PP	2 547,-	2 140,-

3. Stacionární kotle

3.7 Příslušenství

Příslušenství pro kotle ecoCRAFT (dokončení)

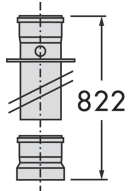
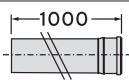
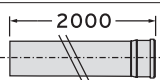
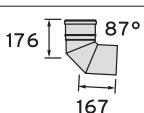
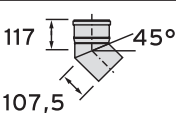
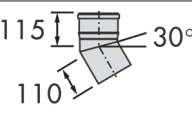
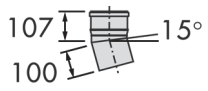
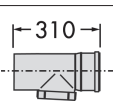
Vyobrazení	Obj. č.	Označení	Cena v Kč	
			s DPH 19%	bez DPH
	303970	Připojovací spalinový adaptér - redukce \varnothing 150/130, PP	7 140,-	6 000,-
	0020042769	Prodlužující kus odkouření, 1,0 m, \varnothing 130 mm	1 821,-	1 530,-
	0020042770	Prodlužující kus odkouření, 2,0 m, \varnothing 130 mm	3 641,-	3 060,-
	0020042765	Koleno 87°, \varnothing 130 mm	940,-	790,-
	0020042766	Koleno 45°, \varnothing 130 mm	1 583,-	1 330,-
	0020042767	Koleno 30°, \varnothing 130 mm, PP	4 641,-	3 900,-
	0020042768	Koleno 15°, \varnothing 130 mm, PP	3 701,-	3 110,-
	0020042764	Revizní otvor \varnothing 130 mm, PP	3 701,-	3 110,-
bez vyobrazení	0020042763	Držák odstupu (7ks)	833,-	700,-

4. Zásobníkové ohřívače pro přípravu teplé vody

4.1 Přímotopné zásobníkové ohřívače

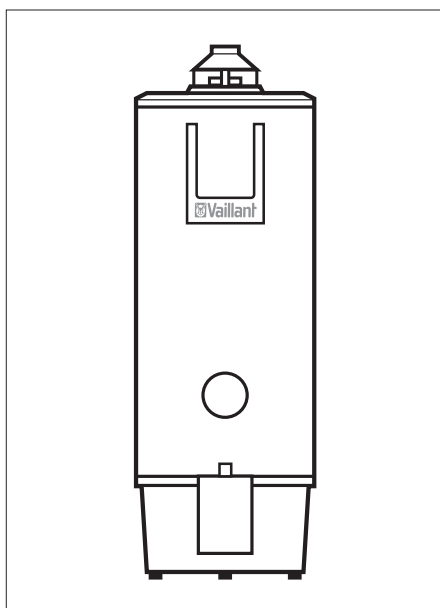

Základní charakteristika

- atmoSTOR VGH Klasik
- smaltovaný povrch
 - ochranná hořčíková anoda
 - piezoelektrický zapalovač
 - bílá barva

Obj. č.	Označení	Objem [l]	Cena v Kč	
			s DPH 19 %	bez DPH
305901	atmoSTOR VGH 130/6 ZE R1 Klasik	130	19 873,-	16 700,-
305902	atmoSTOR VGH 160/6 ZE R1 Klasik	160	21 658,-	18 200,-
305903	atmoSTOR VGH 190/6 ZE R1 Klasik	190	22 134,-	18 600,-

4.2 Nepřímotopné zásobníkové ohřívače závěsné

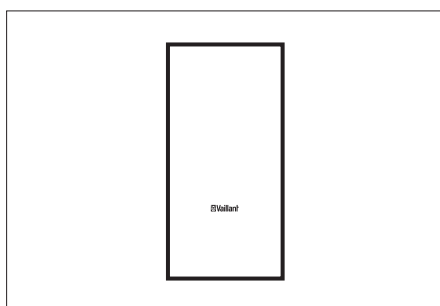

Základní charakteristika

- VIH CK 70
- pro závěsné kotle
 - shodný design se závěsným kotlem
 - vnitřní smaltový povrch
 - hořčíková anoda

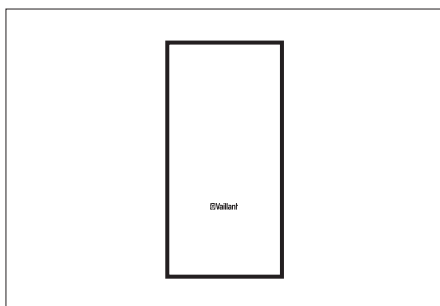

uniSTOR VIH CB 75

- pro závěsné kondenzační kotle ecoTEC plus
- shodný design
- vnitřní smaltový povrch
- hořčíková anoda

4. Zásobníkové ohřívače pro přípravu teplé vody

4.3 Nepřímotopné zásobníkové ohřívače stacionární

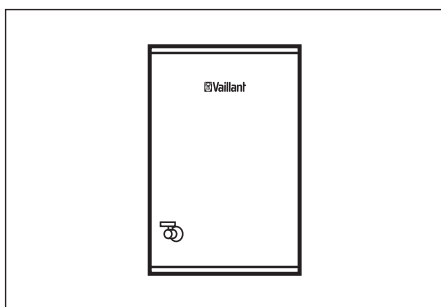

Základní charakteristika

uniSTOR VIH R 120 až 200

- pro závěsné a stacionární kotle
- válcový tvar
- vnitřní smaltovaný povrch
- hořčíková anoda

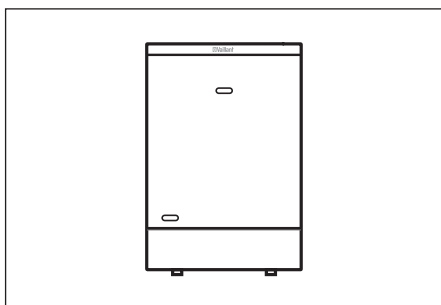

uniSTOR VIH CQ 120 a 150

- pro závěsné kotle
- shodný design se závěsným kotlem
- vnitřní smaltovaný povrch
- hořčíková anoda s kontrolkou provozního stavu (LED dioda)

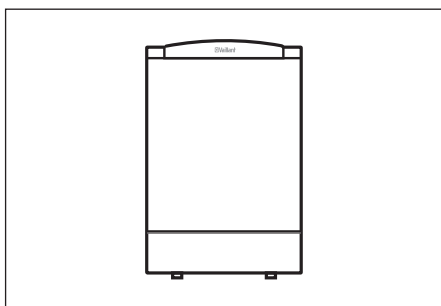

uniSTOR VIH Q 120 až 200

- pro stacionární kotle atmoVIT
- shodný design se stacionárním kotlem
- vnitřní smaltovaný povrch
- hořčíková anoda s kontrolkou provozního stavu (LED dioda)

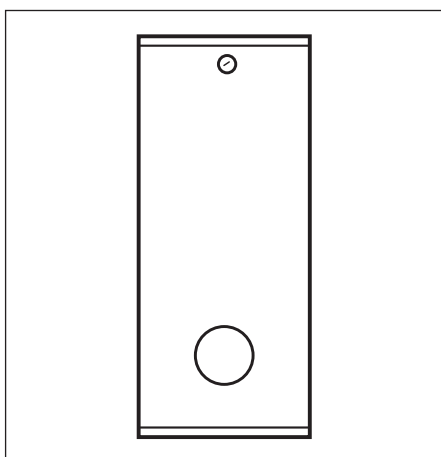

uniSTOR VIH R 300 až 500

- pro stacionární kotle atmoCRAFT
- válcový tvar
- vnitřní smaltovaný povrch
- hořčíková anoda

4. Zásobníkové ohřivače pro přípravu teplé vody

Obj.č.	Označení	Objem [l]	Cena v Kč	
			s DPH 19%	bez DPH
305817	uniSTOR VIH CK 70	63	22 134,-	18 600,-
0010002675	uniSTOR VIH CB 75	68	22 134,-	18 600,-
305867	uniSTOR VIH R 120/5	115	20 587,-	17 300,-
305868	uniSTOR VIH R 150/5	150	23 324,-	19 600,-
305869	uniSTOR VIH R 200/5	200	27 132,-	22 800,-
305943	uniSTOR VIH CQ 120/2	115	22 491,-	18 900,-
305944	uniSTOR VIH CQ 150/2	150	25 228,-	21 200,-
305889	uniSTOR VIH Q 120/2	115	28 560,-	24 000,-
305890	uniSTOR VIH Q 150/2	150	30 940,-	26 000,-
305891	uniSTOR VIH Q 200/2	200	34 153,-	28 700,-
0010003077	uniSTOR VIH R 300	300	39 865,-	33 500,-
0010003078	uniSTOR VIH R 400	400	49 266,-	41 400,-
0010003079	uniSTOR VIH R 500	500	58 191,-	48 900,-

4.4 Příslušenství

Přímotopné zásobníky

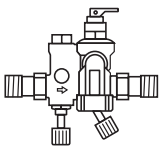
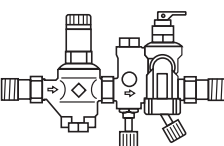
Vyobrazení	Obj. č.	Označení	Cena v Kč	
			s DPH 19%	bez DPH
bez vyobrazení	000675	Spalinový senzor pro atmoSTOR VGH Klasik	1 452,-	1 220,-
	000660	Připojovací skupina bez regulace tlaku vody pro atmoSTOR VGH Klasik	940,-	790,-
	000661	Připojovací skupina s regulací tlaku vody pro atmoSTOR VGH Klasik	3 522,-	2 960,-

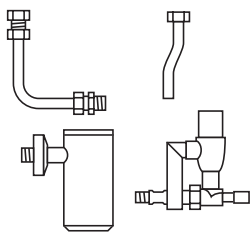
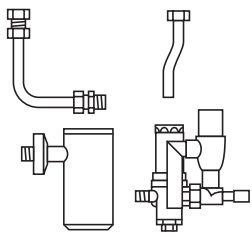
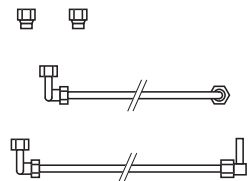
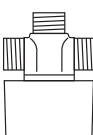
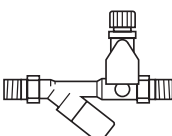
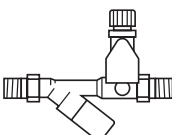
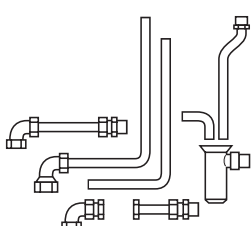

4. Zásobníkové ohřívače pro přípravu teplé vody

Nepřímotopné zásobníky

Vyobrazení	Obj. č.	Označení	Cena v Kč	
			s DPH 19%	bez DPH
	000445	Připojovací skupina bez regulace tlaku vody pro VIH CK 70	3 094,-	2 600,-
	000446	Připojovací skupina s regulací tlaku vody pro VIH CK 70	5 355,-	4 500,-
	009123	Hydraulické propojení pro VU + VIH CK 70	1 333,-	1 120,-
bez vyobrazení	0020023158	Hydraulické propojení pro VU ecoTEC plus + VIH CB 75	2 368,-	1 990,-
bez vyobrazení	0020021856	Distanční rám pro VU ecoTEC plus + VIH CB 75	2 309,-	1 940,-
	009462	Třícestný přepínací ventil R 1	2 975,-	2 500,-
	305960	Připojovací skupina bez regulace tlaku vody pro VIH R 120-200, VIH CQ 120/150,	1 880,-	1 580,-
	305827	Připojovací skupina bez regulace tlaku vody pro VIH 300- 500	2 975,-	2 500,-
	305969	Hydraulické a elektrické propojení pro kotle VU plus/ exclusiv, VU ecoTEC plus	5 355,-	4 500,-

4. Zásobníkové ohřivače pro přípravu teplé vody

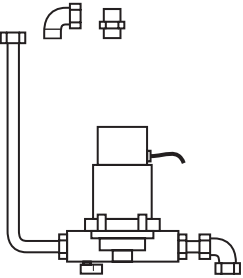
Nepřímotopné zásobníky (dokončení)

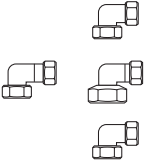
Vyobrazení	Obj. č.	Označení	Cena v Kč	
			s DPH 19%	bez DPH
	305957	Cirkulační čerpadlo s přípojovacím příslušenstvím pro zásobníky uniSTOR	6 307,-	5 300,-
	306257	Zásobníkové čidlo pro kombinaci zásobníku VIH + kotle VU a VK	488,-	410,-
bez vyobrazení	306264	Přípojovací šroubení pro zásobník VIH se zásobníkovým čidlem	1 119,-	940,-
	305967	Přípojovací sada pro VIH R 120-200, VIH CQ 120/150 a VIH Q 120-200	2 428,-	2 040,-

5. Průtokové ohřívače

5.1 Průtokové ohřívače

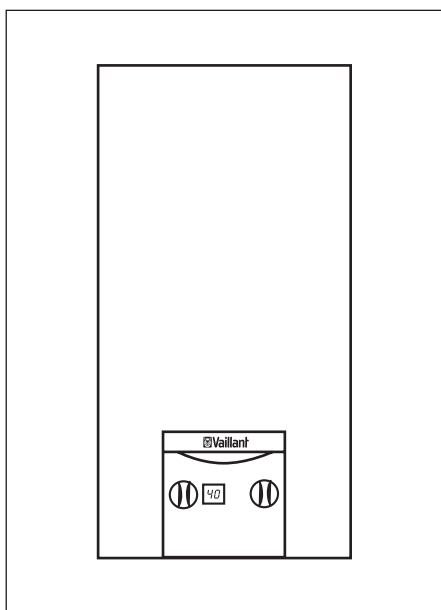

Základní charakteristika

atmoMAG mini 11-0 XZ , atmoMAG 14-0 XZ

- odvod spalin do komína
- zapalovací plamínek
- spalínový senzor
- konstantní teplota teplé vody
- plynulá regulace výkonu





Obj.č.	Označení	Jmenovitý výkon [l/min]	Cena v Kč	
			s DPH 19%	bez DPH
311290	atmoMAG mini 11-0 XZ	11	8 806,-	7 400,-
311390	atmoMAG 14-0 XZ	14	11 186,-	9 400,-

5.2 Příslušenství

Vyobrazení	Obj. č.	Označení	Cena v Kč	
			s DPH 19%	bez DPH
	304818	Připojení teplé a studené vody pod omítku	500,-	420,-
	304819	Připojení teplé a studené vody nad omítku	488,-	410,-

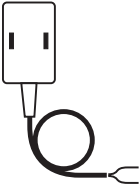
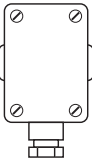
5. Regulační technika

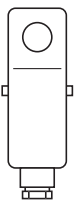
5.2 Příslušenství

Vyobrazení	Obj. č.	Označení	Cena v Kč	
			s DPH 19%	bez DPH
	300870	VRM 300870, servopohon pro VRM 3, 4	6 486,-	5 450,-
	000692	VRC 692, čidlo výstupní vody z kotle	1 428,-	1 200,-
	000693	VRC 693, venkovní čidlo	928,-	780,-
	009535	VRC 9535, venkovní čidlo s DCF časovým přijímačem	1 131,-	950,-
	009642	VRC 9642, příložný pojistný termostat	2 321,-	1 950,-
	009232	VRM 3 - 1/2" třícestný ventil	3 689,-	3 100,-
	009233	VRM 3 - 3/4" třícestný ventil	3 927,-	3 300,-
	009234	VRM 3 - 1" třícestný ventil	4 165,-	3 500,-
	009237	VRM 3 - 1 1/4" třícestný ventil	4 403,-	3 700,-
	009242	VRM 4 - 1/2" čtyřcestný ventil	4 760,-	4 000,-
	009243	VRM 4 - 3/4" čtyřcestný ventil	4 760,-	4 000,-
	009244	VRM 4 - 1" čtyřcestný ventil	4 998,-	4 200,-
	009247	VRM 4 - 1 1/4" čtyřcestný ventil	5 117,-	4 300,-

6. Solární technika

6.1 Systém auroSTEP

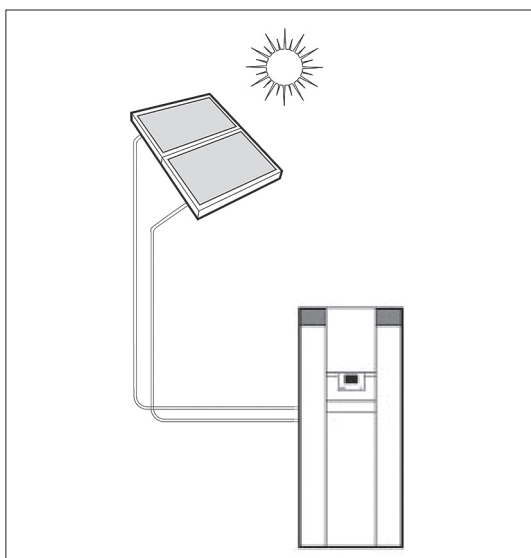

Základní charakteristika

Využití sluneční energie pro podporu ohřevu teplé vody

Systém auroSTEP obsahuje:

- 1x bivalentní zásobník, objem 250l, s integrovanou solární regulací a čerpadlovou skupinou
- 2x solární panel
- 1x základní střešní modul
 - pro šikmou střechu (auroSTEP VSL S250 T)
 - pro vodorovnou střechu (auroSTEP VSL S250 F)

Jednotlivé položky nejsou samostatně prodejné.

Vyobrazení	Obj. č.	Označení	Cena v Kč	
			s DPH 19%	bez DPH
bez vyobrazení	0010002223	Solární systém auroSTEP VSL S 250 T (pro šikmou střechu)	85 323,-	71 700,-
bez vyobrazení	0010002224	Solární systém auroSTEP VSL S 250 F (pro vodorovnou střechu)	85 323,-	71 700,-

Doporučené příslušenství

Vyobrazení	Obj. č.	Označení	Cena v Kč	
			s DPH 19%	bez DPH
	302359	Propojovací pružná trubka 2 v 1, zaizolovaná s kabelem pro solární čidlo, délka 10 m	7 021,-	5 900,-
bez vyobrazení	302360	Propojovací pružná trubka 2 v 1, zaizolovaná s kabelem pro solární čidlo, délka 20 m	12 971,-	10 900,-
	302666	Přídavná elektrická topná spirála, 2 kW	6 426,-	5 400,-
	302361	Tepelná izolace vstupu a výstupu solárního panelu, odolná vůči slunečnímu záření a mechanickému poškození, 0,75 m	559,-	470,-
bez vyobrazení	302364	Oválné příchytky pružné trubky 2 v 1(4 ks)	440,-	370,-
	302363	"Náhradní nemrzoucí směs, 10 l (již v požadované koncentraci)"	1 392,-	1 170,-
bez vyobrazení	302362	Dodatečná expanzní nádoba	6 426,-	5 400,-
	302047	Sada úchytek pro klasickou krytinu (6ks)	1 702,-	1 430,-
	302026	Sada úchytek pro rovnou krytinu (6ks)	1 761,-	1 480,-

6. Solární technika

6.2 Solar Set 1

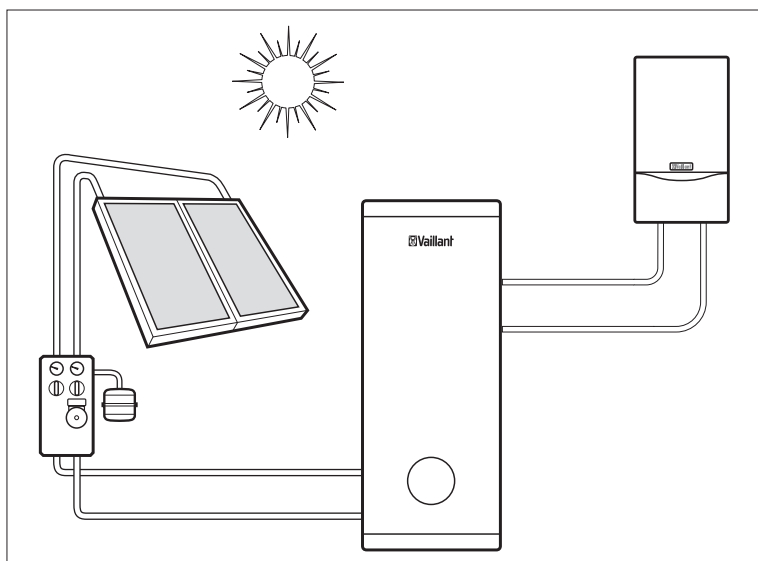



Základní charakteristika





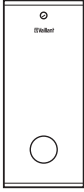
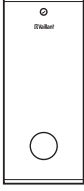
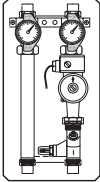

Využití sluneční energie pro podporu ohřevu teplé vody

Sestava Solar Set 1 obsahuje:

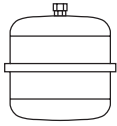
- 1 z níže uvedených kondenzačních závěsných kotlů:
 VU 126/3-5 ecoTEC plus
 VU 186/3-5 ecoTEC plus
 VU 246/3-5 ecoTEC plus
- 2x solární panel auroTHERM VFK 900
- 1x auroSTOR VIH S 300
- 1x zásobníkové čidlo
- 1x čerpadlová skupina
- 1x expanzní nádoba (18 l)
- 1x nemrznoucí směs (20 l)
- 1x základní střešní modul
- 1x předřadná expanzní nádoba (5 l)
- 1x regulace auroMATIC 620/2
- 1x odvzdušňovač s uzavíracím ventilem

Vyobrazení	Obj. č.	Označení	Cena v Kč	
			s DPH 19%	bez DPH
bez vyobrazení	0020050753	Solar Set 1 - VU 126/3-5 ecoTEC plus	147 084,-	123 600,-
bez vyobrazení	0020050754	Solar Set 1 - VU 186/3-5 ecoTEC plus	152 082,-	127 800,-
bez vyobrazení	0020050755	Solar Set 1 - VU 246/3-5 ecoTEC plus	153 272,-	128 800,-
	302350	Solární panel auroTHERM VFK 900 (1 ks)	21 063,-	17 700,-
	0010003497	auroSTOR VIH S 300, objem 300 l	42 483,-	35 700,-
	0010003498	auroSTOR VIH S 400, objem 400 l	50 813,-	42 700,-
	0010003564	auroSTOR VIH S 500, objem 500 l	62 356,-	52 400,-
	309639	Čerpadlová skupina	12 376,-	10 400,-

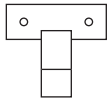
6. Solární technika

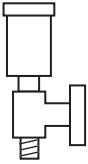
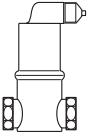
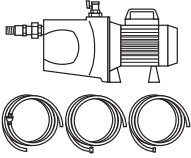
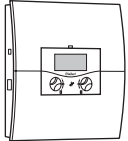
Vyobrazení	Obj. č.	Označení	Cena v Kč	
			s DPH 19%	bez DPH
	302097	Expanzní nádoba, objem 18 l	2 487,-	2 090,-
	302098	Expanzní nádoba, objem 25 l	2 606,-	2 190,-
	302405	Expanzní nádoba, objem 5 l	1 452,-	1 220,-
	302498	Nemrznoucí směs, 20 l (již v požadované koncentraci)	2 666,-	2 240,-
	309632	Základní střešní modul pro 2 solární panely VFK 900	5 831,-	4 900,-
	302387	Střešní modul pro 1 další solární panel VFK 900	3 522,-	2 960,-
	302047	Sada úchytek pro klasickou krytinu (6 ks)	1 702,-	1 430,-
	302061	Sada úchytek pro klasickou krytinu pro 1 další solární panel (3 ks)	785,-	660,-
	302026	Sada úchytek pro rovnou krytinu (6 ks)	1 761,-	1 480,-
	302027	Sady úchytek pro rovnou krytinu pro 1 další solární panel (3 ks)	726,-	610,-
bez vyobrazení	302370	Základový plech (5ks)	11 900,-	10 000,-
	302019	Odvzdušňovač s uzavíracím ventilem	500,-	420,-
	302418	Automatický odvzdušňovací systém	4 189,-	3 520,-
	302063	Plnicí zařízení	12 376,-	10 400,-
	0020040077	Solární ekvitermní regulátor auroMATIC 620/2	15 589,-	13 100,-
bez vyobrazení	309630	Podpůrná konstrukce pro 1 solární panel (pro vodorovnou střechu)	6 545,-	5 500,-
bez vyobrazení	0020042549	Zkoušečka hustoty solární kapaliny	4 760,-	4 000,-

6. Solární technika

6.3 Solar Set 2N

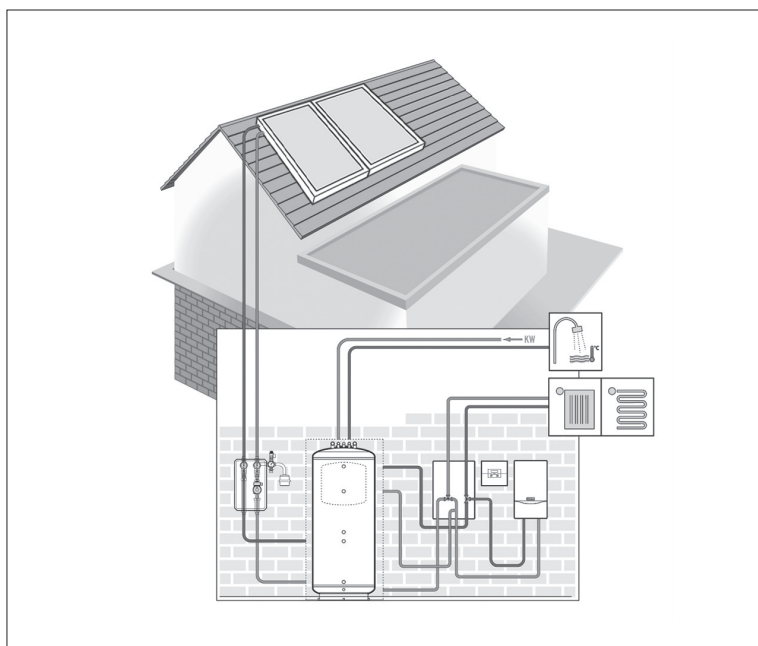



Základní charakteristika

Využití sluneční energie pro podporu vytápění a ohřevu teplé vody s akumulčním zásobníkem

Sestava Solar Set 2 exclusiv obsahuje:

- 5x solární panel auroTHERM VFK 900
- 2x základní střešní modul pro 2 solární panely auroTHERM
- 1x střešní modul pro 1 panel
- 1x trivalentní akumulční zásobník auroSTOR VPS SC 700
- 1x expanzní nádoba, 80 l, stacionární provedení
- 1x předřadná expanzní nádoba, 5l
- 1x hydraulická přepínací skupina
- 1x čerpadlová skupina
- 1x odvzdušňovač s uzavíracím ventilem
- 3x nemrznoucí směs, 20 l
- 1x auroMATIC 620/2

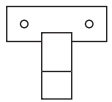
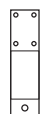
Vyobrazení	Obj. č.	Označení	Cena v Kč	
			s DPH 19%	bez DPH
	0010006503	Sestava Solar Set 2 N	219 674,-	184 600,-
	302350	Solární panel auroTHERM VFK 900	21 063,-	17 700,-
	309632	Základní střešní modul pro 2 solární panely VFK 900	5 831,-	4 900,-
	302387	Střešní modul pro 1 další solární panel auroTHERM VFK 900	3 522,-	2 960,-
	302047	Sada úchytek pro klasickou krytinu	1 702,-	1 430,-
	302061	Sada úchytek pro klasickou krytinu pro jeden další solární panel (3ks)	785,-	660,-
	302026	Sada úchytek pro rovnou krytinu (6ks)	1 761,-	1 480,-
	302027	Sada úchytek pro rovnou krytinu pro jeden další solární panel (3ks)	726,-	610,-
bez vyobrazení	309601	Trivalentní akumulční zásobník auroSTOR VPS SC 700	48 790,-	41 000,-

6. Solární technika

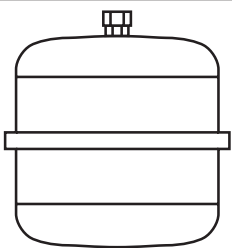
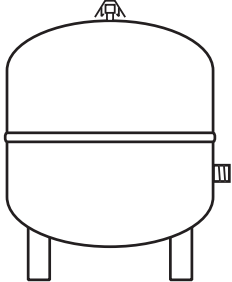
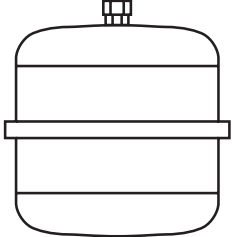
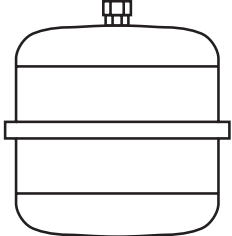
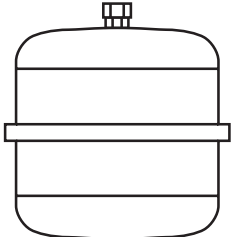
Vyobrazení	Obj. č.	Označení	Cena v Kč	
			s DPH 19%	bez DPH
	302428	Expanzní nádoba, 35 l	2 606,-	2 190,-
	302496	Expanzní nádoba, 50 l, stacionární provedení	5 117,-	4 300,-
	302497	Expanzní nádoba, 80 l, stacionární provedení	6 664,-	5 600,-
	302405	Předřadná expanzní nádoba, 5l	1 452,-	1 220,-
	0020048752	Předřadná expanzní nádoba, 12l (pouze na objednání, dodací lhůta 14 dní)	2 368,-	1 990,-
	0020048753	Předřadná expanzní nádoba, 18l (pouze na objednání, dodací lhůta 14 dní)	2 487,-	2 090,-
bez vyobrazení	309640	Hydraulická přepínací skupina	15 589,-	13 100,-

Všeobecné dodací podmínky

pro sortiment společnosti Vaillant Group Czech s.r.o.

(dále jen "dodací podmínky")

IČ: 45241881, DIČ: CZ45241881

1. Objednávka zboží

1.1. Odběratel objednává zboží výhradně písemnými objednávkami, které odesílá na adresu Vaillant Group Czech s.r.o., 252 19 Chrást'any 188 nebo faxuje na fax č. : 281 861 233, eventuelně zasílá e-mailem na adresu vaillant@vaillant.cz.

1.2. Na všech objednávkách zaslanych uvedenými způsoby je nutno uvést předepsané náležitosti - tj.:

- identifikační údaje - adresa firmy, adresa fakturace, IČ, DIČ, adresa místa dodání,
- požadované datum dodání
- způsob odběru (např. osobní odběr, smluvní přeprava ...)
- číslo výrobku dle platného ceníku firmy Vaillant Group Czech s.r.o.
- množství v ks.

1.3. Řádně vyplněná objednávka je dodavatelem zavedena do systému SAP a její potvrzení je zasláno na adresu odběratele. Dodavatel je oprávněn odmítnout akceptaci objednávky z důvodu nedostatečné výrobní nebo skladové kapacity.

2. Ceny

2.1. Veškeré ceny, které jsou uvedeny v ceníku firmy Vaillant Group Czech s.r.o. (dále jen dodavatel), jsou ceny v českých korunách alternativně s a bez DPH. Sazba DPH se řídí platnými zákonnými předpisy. Ceny se rozumí jako cena franko rampa odběratele.

2.2. Ceny jsou platné vždy od data vydání ceníku, jejich platnost zaniká vydáním ceníku nového. Dodavatel si vyhrazuje právo kdykoli rozhodovat o změnách cen.

3. Způsob úhrady ceny za dodané zboží

3.1. Odběratel bez úvěrového limitu

Odběratel, který dosud není evidován v účetním systému dodavatele, nebo který nemá u dodavatele úvěrový limit, může zboží odebrat pouze na základě bezhotovostní platby předem nebo na základě hotovostní platby v pokladně dodavatele.

3.2. Odběratel, který má úvěrový limit u dodavatele nebo uzavřenou dohodu o spolupráci bez úvěrového limitu

Odběratel, kterému byl dodavatelem poskytnut úvěrový limit, nebo který má uzavřenou dohodu o spolupráci, uhradí cenu na základě faktury dodavatele, a to za těchto podmínek:

3.2.1. Dodavatel vystaví za dodávku zboží fakturu s náležitostmi daňového dokladu a tu zašle nejpozději do tří pracovních dní po uskutečnění dodávky zboží.

3.2.2. Ceny u jednotlivých výrobků jsou na faktuře uvedeny bez DPH (základ DPH). Celkový základ pro DPH spolu s částkou DPH jsou uvedeny na poslední straně faktury.

3.3. Faktury za dodávky zboží firmy Vaillant Group Czech s.r.o., jsou splatné podle platební podmínky, která je součástí faktury.

3.4. Odběratel je povinen fakturovanou částku uhradit na účet firmy Vaillant Group Czech s.r.o., číslo účtu:

444648051/0100 u Komerční banky, a.s., Praha. Při každé platbě musí uvést variabilní symbol, jímž je číslo placené faktury; je-li u platby uveden chybně variabilní symbol nebo není-li uveden vůbec, platí, že platba nebyla uskutečněna

3.5. Datem splatnosti se rozumí den připsání částky na účet dodavatele.

3.6. Do doby úhrady faktury zůstává zboží ve vlastnictví dodavatele a odběratel za něj odpovídá jako skladovatel. Pokud kupující neuhradí cenu zboží ve lhůtě do 30 dnů po splatnosti kupní ceny, je povinen zboží bez dalšího prodlení ihned vrátit. Kupující nesmí vázat úhradu kupní ceny prodávajícímu na prodej dodaného zboží dalším osobám, nebo na dobu po jeho zpracování v jím prováděném díle nebo zaplacením dalším odběratelem. Pokud kupující nesplní podmínku úhrady kupní ceny, je prodávající oprávněn si vlastní zboží dodané kupujícímu odebrat z místa, kde je má kupující uskladněno. Kupující výslovně prohlašuje, že uděluje prodávajícímu souhlas se vstupem do takových míst.

3.7. Pokud odběratel nedodrží datum splatnosti uvedené na faktuře nebo dohodnuté obchodní podmínky, vyhrazuje si dodavatel právo na zastavení dalších dodávek zboží.

Všeobecné dodací podmínky

pro sortiment společnosti Vaillant Group Czech s. r. o.

- 3.8.** V případě prodlení a pozdního zaplacení faktury je odběratel v souladu s ust. § 369 obchodního zákoníku povinen uhradit dodavateli úrok z prodlení ve výši 12 % p.a. do zaplacení.
- 3.9.** Uplatnění reklamace podle článku 6 těchto Všeobecných dodacích podmínek nemá vliv na závazek kupujícího uhradit celou fakturovanou částku, přičemž platí, že v případě kladného vyřízení reklamace bude částka týkající se reklamovaného zboží kupujícímu prodávajícím dobropsána.
- 3.10.** Odběratel je povinen poskytnout dodavateli součinnost pro stanovení úvěrového limitu, zejména předat finanční výkazy a informace o své finanční situaci.
- 3.11.** V případě, že odběratel překročil úvěrový limit, který má u dodavatele, nebo má dodavatel vůči odběrateli pohledávky po splatnosti, je dodavatel oprávněn podmínit přijetí další objednávky dostatečným zajištěním pohledávek (např. poskytnutím bankovní záruky, podpisem směnky).

4. Dodání zboží

- 4.1.** Dodavatel realizuje dodávku zboží v termínech, lhůtách a na místa sjednané v objednávce; termín určený odběratelem v objednávce není pro dodavatele závazný. Dílčí dodávky jsou přípustné. Akceptována je pouze firemní nebo fakturační adresa, pokud není ujednáno jinak.
- 4.2.** Dopravu zboží zajišťuje dodavatel prostřednictvím smluvního přepravce. Ceníkové ceny zahrnují náklady na dopravu do skladu odběratele.
- 4.3.** Místem předání a převzetí zboží je rampa skladu odběratele.. Zboží je dodáno řádně, je-li dodáno na místo, tedy na adresu uvedenou v objednávce. Dodavatel nenes odpovědnost za chyby v dodávce, které mohou vzniknout v důsledku nedostatečného určení místa, kam má být zboží dodáno.
- 4.4.** Odběratel musí zabezpečit včasnou informaci (nejpozději v den objednávky) pro dodavatele o podmínkách dodání zboží do jeho skladu (dopravní omezení, pracovní doba skladu a pod.)

5. Přejímka a reklamace zboží

- 5.1.** Zboží se přejímá po kartonech a paletách, přičemž se kontroluje jejich počet a neporušenost. Zboží přejímá a převzetí zboží je oprávněna potvrdit zplnomocněná osoba odběratele, nacházející se v místě uvedeném v objednávce jako místo určení dodávky. Platí, že každá osoba nacházející se v místě dodávky je oprávněna zboží převzít a převzetí zboží potvrdit. Dodavatel nebo smluvní přepravce není povinen ověřovat oprávnění osob zboží převzít a převzetí zboží potvrdit. V případě sporu, není-li prokázán opak, platí, že smluvní přepravce dodal zboží na místo určené odběratelem.
- 5.2.** Rozdíly v počtu dodaných kartónů nebo reklamace poškozených a z toho důvodu nepřevzatých kartónů je nutné provést pouze při přejímce zboží; pozdější reklamace množství kartónů a jejich poškození jsou možné pouze na základě dohody stran.

Zjištěné závady odběratel jasně a srozumitelně vyznačí na poslední straně dodacího listu dodavatele a všechny poznámky na dodacím listu musí být potvrzeny řidičem. Na základě takto zaznamenaných příslušných množstevních rozdílů, potvrzených jak odběratelem tak i řidičem, bude vystaven dobropis na chybějící, případně vrácené zboží nebo vyfakturováno navíc dodané zboží. Pozdější reklamace neúplných dodávek jsou vyloučeny a nebudou dodavatelem uznány.

- 5.3.** Ostatní reklamace zboží (skryté závady) je odběratel povinen oznámit dodavateli bez zbytečného odkladu písemně (nejpozději do 5 dní po datu dodávky) reklamačním listem na adresu:
Vaillant Group Czech s. r. o., 252 19 Chrást'any 188 nebo faxovat na fax č. : 281 861 233.

Reklamační list musí obsahovat minimálně tyto náležitosti:

- číslo dodacího listu (faktury), ke kterému se reklamované zboží vztahuje,
- druh a množství reklamovaného zboží,
- popis druhu reklamace, příp. popis pravděpodobné příčiny reklamované vady,
- podpisy dvou svědků přítomných při zjištění závady.

Reklamací osobně ověří obchodní zástupce dodavatele a vystaví o této skutečnosti písemné potvrzení. Na základě tohoto písemného potvrzení je odběratel povinen reklamované zboží vrátit dodavateli, pokud nebylo dohodnuto jinak. Reklamované zboží musí zákazník vrátit v originálních obalech dodavatele.

Všeobecné dodací podmínky

pro sortiment společnosti Vaillant Group Czech s. r. o.

6. Kvalita zboží a záruka

Dodávané zboží splňuje svým obsahem, parametry i balením ukazatele stanovené právními předpisy. Dodavatel ručí za kvalitu dodávaného zboží během záruční lhůty, za předpokladu dodržení předepsaných podmínek odběratelem. Všechny výrobky musí být uvedeny do provozu autorizovanou smluvní servisní firmou. Na všechny spotřebiče dodavatele bylo vydáno „Prohlášení o shodě“.

Dodavatel poskytuje na dodávané výrobky záruční lhůtu 30 měsíců, která se počítá od data uvedení výrobku do provozu. Podmínkou je uvedení do provozu pověřenou servisní firmou. Pro uznání záruky musí být předložen řádně vyplněný záruční list s vylepeným kódem servisní firmy a doložení provedení servisní prohlídky vždy po topné sezóně.

Záruka se nevztahuje na případy, kdy výrobky nebyly uvedeny do provozu pověřenou servisní firmou, kdy závady vznikly v důsledku nevhodného použití výrobku, přepravou nebo mechanickým poškozením, nedodržením návodu pro instalaci, nedostatečnou nebo chybnou obsluhou, dále na závady plynoucí z chybné nebo nedostatečné údržby a na poškození a závady vzniklé vnějšími vlivy (např. vlhkem, elektrickým přepětím, mrazem, prachem, chemickými nebo mechanickými usazeninami na výrobku).

7. Ostatní

7.1. Pokud má odběratel s dodavatelem uzavřenou smlouvu upravující vzájemnou obchodní spolupráci, platí tyto dodací podmínky podřídně, tj. v případě, že není dohodnuto jinak, obchodní vztahy se řídí těmito podmínkami.

7.2. Otázky, které neupravují tyto dodací podmínky ani smlouva mezi odběratelem a dodavatelem, jsou řešeny dle Obchodního zákoníku.

7.3. Pro případ soudního sporu z dodavatelsko-odběratelských vztahů mezi kupujícím a prodávajícím řídících se těmito všeobecnými dodacími podmínkami o koupi zboží se místní příslušnost obecného soudu účastníků upravuje s odvoláním na ust. § 89a občanského soudního řádu tak, že v obchodních věcech je místně příslušným obecným soudem prvního stupně obecný soud prodávajícího, pokud zákon pro určité specifické případy nestanoví výlučnou příslušnost soudu jiného.

7.4. Odběratel se s těmito všeobecnými podmínkami seznámil, výslovně s nimi souhlasí a zná je.

Vaillant Group Czech s.r.o.

Chrášťany 188 ■ 252 19 Chrášťany ■ Telefon 281 028 011

Fax 257 950 917 ■ www.vaillant.cz ■ vaillant@vaillant.cz